



IT

CLIMATIZZATORE PORTATILE (LOCALE)

MILO PLUS



ISTRUZIONI PER L'USO

Leggere attentamente le istruzioni prima di attivare l'apparecchio oppure fare manutenzione. Osservare tutte le istruzioni di sicurezza; la mancata osservanza delle istruzioni può portare a incidenti e/o danni. Conservare queste istruzioni per futuro riferimento.



L'unità contiene gas infiammabile R290.



Prima di installare e utilizzare l'unità, leggere le istruzioni.



Prima di riparare l'apparecchio, leggere il manuale di assistenza.

IL REFRIGERANTE R290

- Per poter svolgere le sue funzioni, il climatizzatore ha al suo interno un circuito frigorifero in cui circola un refrigerante ecologico: R290 = GWP (Potenziale di riscaldamento globale: 3)
- E' un refrigerante infiammabile e inodore, con ottime proprietà termodinamiche che portano ad un'elevata efficienza energetica.

Attenzione:

Data l'infiammabilità di questo refrigerante, si consiglia di attenersi strettamente alle istruzioni di sicurezza riportate nel presente manuale.

Non utilizzare artifici per accelerare il processo di sbrinamento o per pulire se non quelli raccomandati.

Per le riparazioni seguire strettamente solo le istruzioni del produttore: rivolgersi sempre ad un Centro Assistenza Argoclima.

Qualsiasi riparazione eseguita da personale non qualificato potrebbe essere pericolosa. L'apparecchio deve essere conservato in una stanza senza fonti di innesco a funzionamento continuo. (per esempio: fiamme libere, un apparecchio a gas operativo o una stufa elettrica operativa). Non forare o bruciare l'unità.

L'apparecchio deve essere installato, gestito e mantenuto in una stanza con una superficie di oltre 15 m².

L'apparecchio contiene gas R290 infiammabile. Attenzione i refrigeranti non hanno odore.

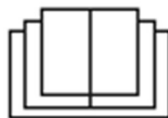

INFORMAZIONI GENERALI DI FUNZIONAMENTO E SICUREZZA

- Quest'apparecchio è un climatizzatore locale, progettato per uso domestico.
- Utilizzare questo climatizzatore solo come descritto nel presente manuale.
- Assicurarsi che il tipo di alimentazione elettrica sia conforme al voltaggio richiesto (220-240V/50Hz).
- Tipo Fusibile: T3.15AH250V, l'elettricità che passa attraverso il fusibile non può essere superiore a 3.15A.
- Questo apparecchio può essere utilizzato da bambini di età non inferiore a 8 anni e da persone con ridotte capacità fisiche, sensoriali o mentali, o prive di esperienza e della necessaria conoscenza, purché sotto sorveglianza oppure dopo che le stesse abbiano ricevuto istruzioni relative all'uso sicuro dell'apparecchio e alla comprensione dei pericoli ad esso inerenti.
- I bambini non devono giocare con l'apparecchio.
- La pulizia e la manutenzione destinata ad essere effettuata dall'utilizzatore non deve essere effettuata da bambini senza sorveglianza.
- Assicurarsi che l'impianto elettrico sia in grado di erogare la corrente di esercizio necessaria per il climatizzatore oltre a quella assorbita normalmente da altre utenze (elettrodomestici, illuminazione). Vedere gli assorbimenti massimi riportati sulla targhetta dati del climatizzatore.
- L'allacciamento alla rete elettrica deve essere effettuato in conformità alle norme d'installazione vigenti.
- Assicurarsi che interruttori automatici e valvole di protezione dell'impianto siano in grado di sopportare corrente di spunto di 6A (normalmente per un tempo massimo di 1 secondo).
- La presa dell'impianto deve essere sempre fornita di messa a terra efficiente.

- Assicurarsi che la spina sia inserita in modo saldo. Non utilizzare una spina multipla. Non toccare la spina con le mani bagnate. Assicurarsi che la spina sia pulita.
- Non usare la spina come mezzo per avviare/arrestare il climatizzatore: usare il tasto ON/OFF sul telecomando oppure sul pannello di controllo.
- Evitare di installare il climatizzatore in locali dove potrebbe essere investito da spruzzi d'acqua (es. lavanderie).
- Questo condizionatore può essere usato da bambini dagli 8 anni in su e da persone con ridotte capacità fisiche, sensoriali o mentali, oppure con mancanza di esperienza o di conoscenza, se hanno potuto beneficiare, attraverso l'intermediazione di una persona responsabile della loro sicurezza, di una sorveglianza o di istruzioni riguardanti l'uso del condizionatore e quindi hanno capito i possibili rischi.
- Prima di eseguire qualsiasi operazione di spostamento o pulizia, assicurarsi che la spina sia disinserita dalla presa di corrente.
- Non movimentare il climatizzatore mentre è in funzione; prima spegnere l'apparecchio, controllare ed eventualmente svuotare la condensa.
- Per spegnere l'apparecchio, mettere il telecomando in posizione OFF e rimuovere la spina dalla presa. Tirare solo la spina. Non tirare il cavo.
- **Non utilizzare l'apparecchio in presenza di cavo o spina danneggiati.** Se il filo dell'alimentazione è danneggiato, dovrà essere sostituito dal produttore, dal suo rivenditore o da una persona similmente qualificata onde evitare rischi.
- Mantenere l'apparecchio lontano da incendi, possibili fonti di fuoco, oggetti infiammabili ed esplosivi.
- Non lasciare l'unità incustodita mentre è in funzione, spegnere l'unità e scollegarla.

- Se si utilizza un tubo di scarico, la temperatura dell'ambiente non deve essere inferiore a 0°C. Ciò può causare perdite d'acqua al condizionatore.
- Non spruzzare o versare acqua sul condizionatore.

PRECAUZIONE!

- **Non inserire oggetti nel climatizzatore: è molto pericoloso perché il ventilatore gira ad alta velocità.**
- **Assicurare la libera circolazione dell'aria all'unità. Non ostruire con tendaggi o in alcun modo le griglie di mandata e di aspirazione dell'aria.**

ATTENZIONE!

- Il climatizzatore deve essere posizionato ad una distanza **minima di 50 cm** dal muro o da un altro ostacolo, su una superficie piana e stabile per evitare eventuali fuoriuscite di acqua.
- **Il climatizzatore è dotato di un sistema di protezione del compressore dai sovraccarichi che consente la partenza del compressore solo dopo che siano trascorsi almeno 3 minuti da un precedente arresto.**
- **Si prega di attendere almeno 3 minuti prima di riavviare l'unità. Questo per evitare che il compressore venga danneggiato.**

ATTENZIONE!

Quando si verifica un'anomalia, spegnere l'apparecchio ed estrarre la spina dalla presa. Non smontare, né cercare di riparare o modificare il prodotto. In caso di malfunzionamento, contattare direttamente il centro di assistenza.

ATTENZIONE!

- **Non esporre il climatizzatore alla luce diretta del sole, perché il colore dei materiali potrebbe subire alterazioni e l'eventuale**

surriscaldamento dell'apparecchio potrebbe attivarne il meccanismo di protezione e quindi causarne lo spegnimento.

- **Non usare insetticidi, oli, detersivi o vernici a spruzzo attorno all'apparecchio; non utilizzare detersivi chimici aggressivi per la pulizia dell'involucro: questo potrebbe danneggiarne la finitura e il colore.**
- **Chiudere tutte le finestre aperte per raggiungere la massima efficienza di climatizzazione possibile.**

Il costruttore non si assume responsabilità alcuna nel caso in cui le norme di sicurezza e antinfortunistiche non vengano rispettate.

DESCRIZIONE DELL'APPARECCHIO

VISTA FRONTALE

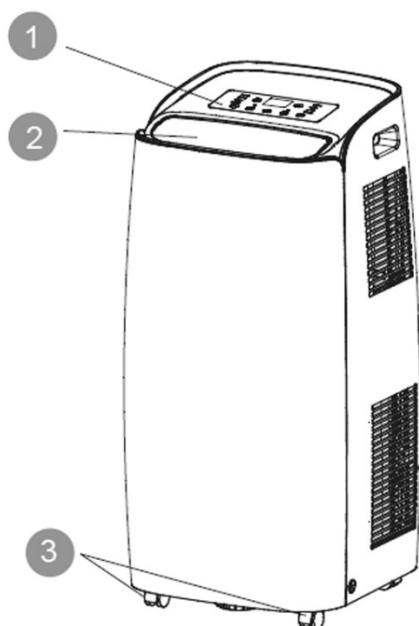

VISTA POSTERIORE

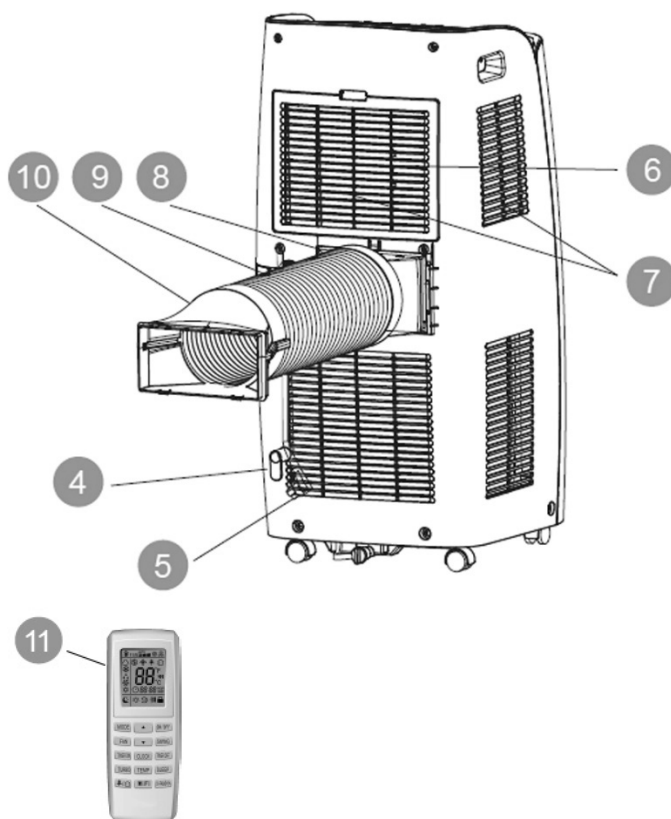

- 1) PANNELLO DI CONTROLLO E TASTI PER IL FUNZIONAMENTO SENZA TELECOMANDO
- 2) ALETTA E MANDATA ARIA
- 3) RUOTE
- 4) AVVOLGICAVO
- 5) CAVO DI ALIMENTAZIONE
- 6) FILTRO

- 7) INGRESSO ARIA
- 8) CONNESSIONE DEL TUBO DI ESPULSIONE ARIA
- 9) TUBO ESPULSIONE ARIA
- 10) TERMINALE PER FINESTRA
- 11) TELECOMANDO

Limiti di funzionamento min/max (temp. interna)

Raffrescamento: 16°C B.S. / 35°C B.S.

Riscaldamento: 10°C B.S. / 27°C B.S.

Deumidificazione: 16°C B.S. / 35°C B.S.

Possibilità di regolazione temperatura ambiente in freddo: 16°C B.S. / 30°C B.S.

OPERAZIONI E CONTROLLI PRIMA DELLA MESSA IN FUNZIONE

I seguenti spazi devono essere rispettati per assicurare l'efficienza operativa del condizionatore portatile.

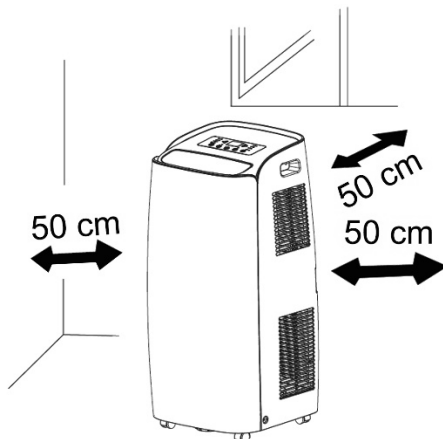

MESSA IN FUNZIONE DELL'APPARECCHIO

Aprire l'imballo e sfilare il cartone dall'alto. Estrarre il prodotto e gli altri elementi a corredo (illustrati nel box sottostante).

Telecomando "LCD"



Batterie per telecomando tipo AAA

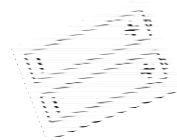

Raccordo circolare per finestra (1) da posizionare tra la parte finale del tubo e il raccordo terminale per finestra. (nell'imballo è lo stesso raccordo montato sul kit oblò (A)).



Raccordo terminale per finestra fornito suddiviso in due parti da unire con 2 linguette che si incastrano (2).



Raccordo piatto da posizionare tra la bocca di espulsione dell'aria e il tubo flessibile



Tubo flessibile

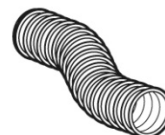

Fascetta



Avvolgicavo



Tubo di drenaggio



Viti



KIT OBLÒ 3 PEZZI (A+B+C)

Raccordo circolare per kit oblò da posizionare tra la parte finale del tubo e l'oblò(A).

Oblò per installazione a finestra(B).

Tappo (C).

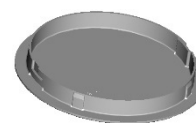
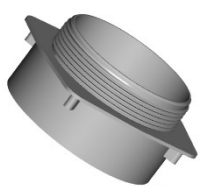
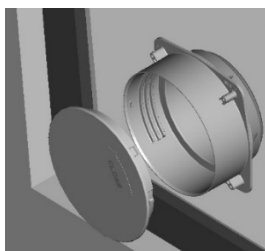

Posizionare il prodotto in verticale su una superficie piana e stabile, il più possibile vicino ad una finestra, mantenendo una distanza minima di 50 cm da pareti o altri ostacoli vicini.

INSTALLAZIONE GANCI AVVOLGICAVO

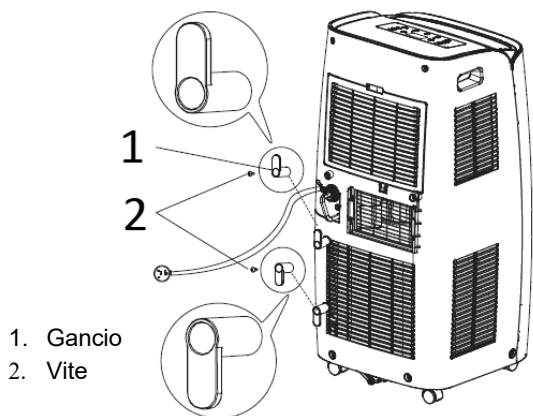

- 1. Gancio
- 2. Vite

Installare i ganci avvolgicavo sul retro dell'unità con le viti, secondo la direzione mostrata in figura. La direzione del gancio è verso l'alto e verso il basso.

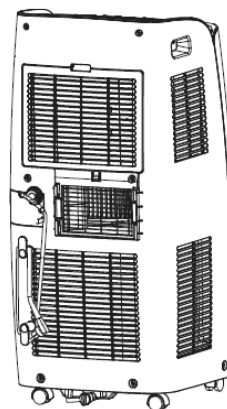

Durante i periodi di non utilizzo, arrotolare il cavo attorno all'avvolgicavo.

Avvolgete il cavo attorno al gancio.

UTILIZZO CON RACCORDO TERMINALE PER FINESTRA

Collegare il raccordo piatto al tubo flessibile, estendere il flessibile quanto basta per raggiungere l'esterno e agganciarlo alla parte posteriore del climatizzatore.

Infilare il raccordo piatto dall'alto verso il basso nelle scanalature (A) e fissarlo con il gancio (B).

Il lato del raccordo che va verso l'alto è marcato con la dicitura TOP.

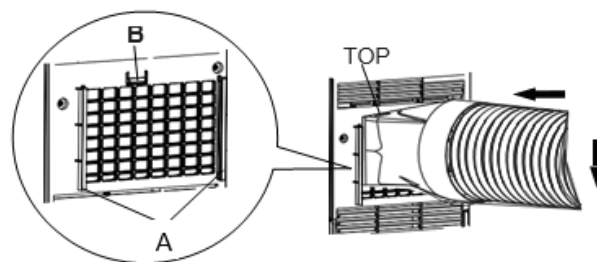
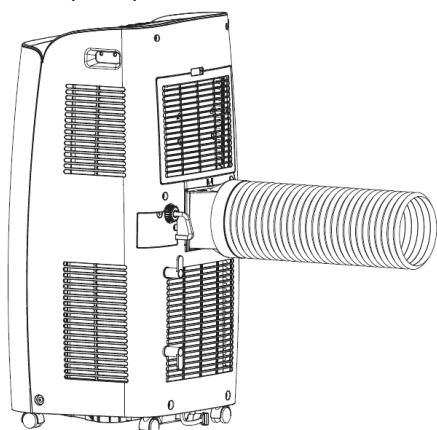

Collegare alla parte finale del tubo flessibile il raccordo circolare per finestra (1) e successivamente il raccordo terminale per finestra (2) così ottenuto unendo le parti A e B.

Aprire la finestra e bloccare uno dei battenti con la maniglia. Appoggiare il raccordo terminale al battente fisso, accostare l'altro battente della finestra.

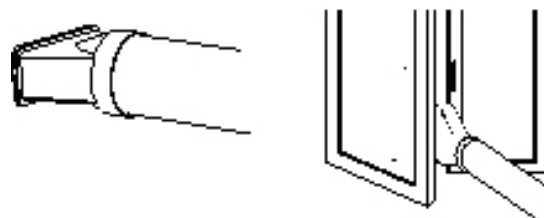
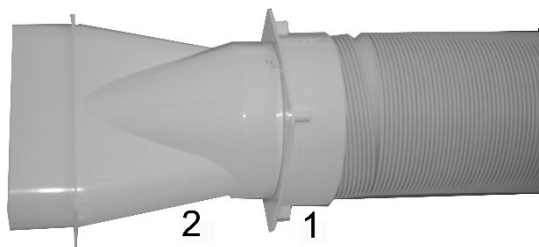

UTILIZZO CON KIT OBLÒ

1. Per realizzare il foro nel vetro si consiglia di portare dal vetraio anche l'accessorio kit oblò.

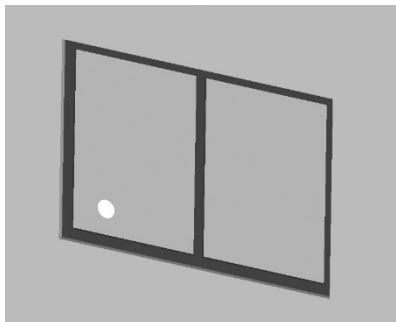

2. Inserire l'oblò nella finestra.

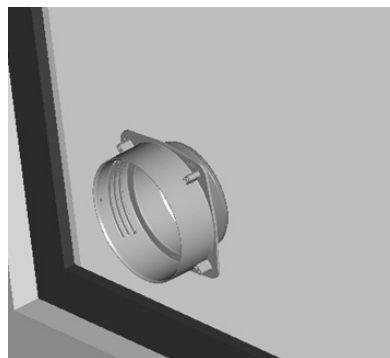

3. Inserire il raccordo circolare per kit oblò nel tubo flessibile retrattile e inserire il tubo flessibile retrattile con raccordo circolare nell'oblò privo del tappo.

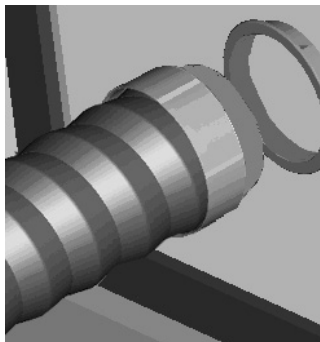

4. Inserire il raccordo circolare sul tubo flessibile.



5. Inserire il raccordo piatto sul tubo flessibile.

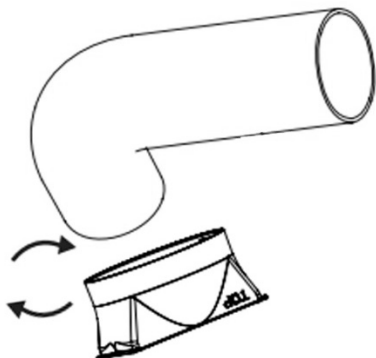

6. Infilare il raccordo piatto dall'alto verso il basso nelle scanalature (A) e fissarlo con il gancio (B).

Il lato del raccordo che va verso l'alto è marcato con la dicitura TOP.

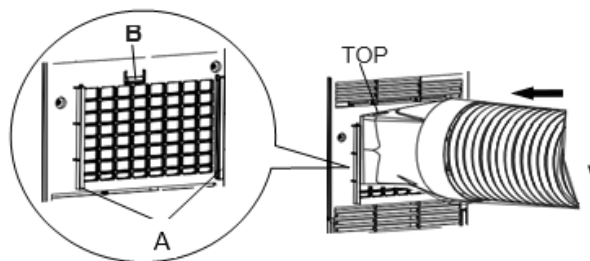

7. L'altezza dello scarico deve essere variabile tra 40 cm e 130 cm dal suolo. Evitare curve troppo strette o pieghe del tubo flessibile.

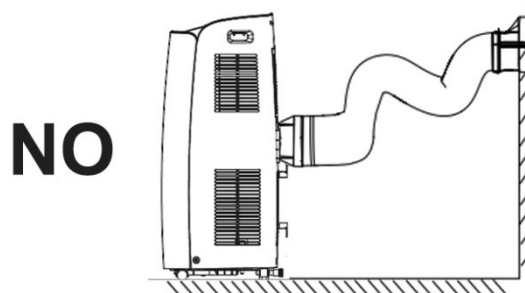
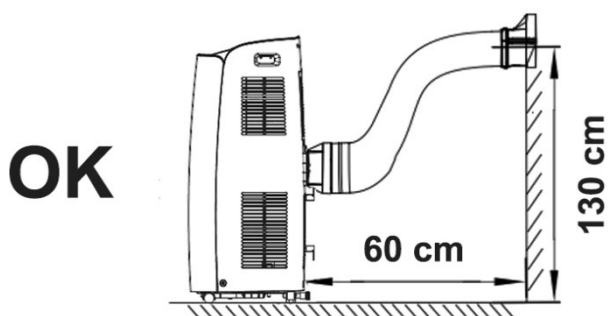

8. Durante i periodi di non utilizzo scollegare il tubo e chiudere l'oblò con il tappo.

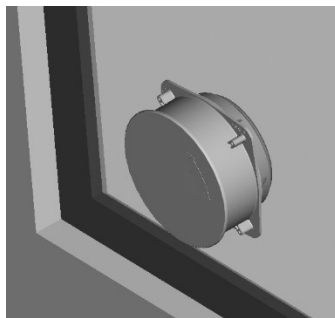

Collegare il cavo di alimentazione ad una presa di corrente appropriata (220-240V). Inserire le batterie a corredo nel telecomando, rispettandone le polarità. Selezionare dal telecomando la modalità di funzionamento desiderata.

MODALITA' DI UTILIZZO DELL'APPARECCHIO

Quest'apparecchio può essere utilizzato per il Raffreddamento, il Riscaldamento, la Deumidificazione e la Ventilazione. Nel passaggio da una modalità all'altra, il ventilatore continua a funzionare, ma il compressore si ferma: il compressore riparte dopo 3 minuti. Questo ritardo di avviamento protegge il compressore da eventuali danni.

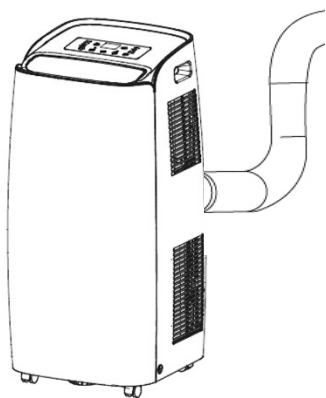

Raffrescamento, Riscaldamento, Ventilazione

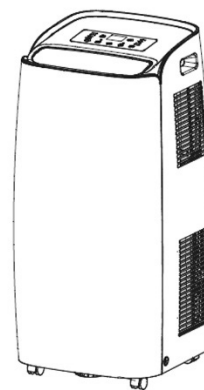

Deumidificazione

IL TUBO DI SCARICO DEVE ESSERE SEMPRE COLLEGATO all'apparecchio: unica eccezione quando si utilizza l'apparecchio in sola Deumidificazione: in questo caso è consigliabile lasciare che l'apparecchio scarichi direttamente in ambiente, per ottenere la massima efficienza (vedere il paragrafo Modalità Deumidificazione). Pulire periodicamente i filtri dell'aria posti sotto la griglia posteriore, facilmente rimovibile, per mantenere il climatizzatore efficiente.

Alla prima accensione il climatizzatore funzionerà in modalità ventilazione con oscillazione delle alette automatica.

1. MODALITA' RAFFRESCAMENTO (COOL)

- Premere il tasto MODE per selezionare la modalità raffrescamento "COOL".
- Il LED "Cool" sul pannello di controllo si accende.
- L'intervallo di regolazione della temperatura va da 16°C a 30°C.
- In questa modalità, ogni volta che premendo il tasto ON/OFF, l'unità si spegne, l'apparecchio memorizza la temperatura impostata e alla riaccensione manterrà l'impostazione.
- In questa modalità è possibile regolare la velocità di ventilazione (Fan Speed) e impostare Timer e la funzione SLEEP.
- Per un funzionamento più silenzioso ridurre la velocità al minimo (low).

2. MODALITA' RISCALDAMENTO (HEAT)

- Premere il tasto MODE per selezionare la modalità riscaldamento (HEAT).
- Il LED "Heat" sul pannello di controllo si accende.
- L'intervallo di regolazione della temperatura va da 16°C a 30°C.
- In questa modalità, ogni volta che premendo il tasto ON/OFF, l'unità si spegne, l'apparecchio memorizza la temperatura impostata e alla riaccensione manterrà l'impostazione.
- In questa modalità è possibile regolare la velocità di ventilazione (Fan Speed) e impostare Timer e la funzione SLEEP.
- Per un funzionamento più silenzioso ridurre la velocità al minimo (low)
- Durante il riscaldamento può essere opportuno disporre il drenaggio continuo della condensa (v. capitolo successivo "MODALITA' DI ELIMINAZIONE DELLA CONDENZA").

3. MODALITA' DEUMIDIFICAZIONE (DRY)

- Premere il tasto MODE per selezionare la Deumidificazione (DRY).
- Il LED "Dry" sul pannello di controllo si accende.
- La temperatura è controllata dalla scheda elettronica e non può essere regolata.
- In questa modalità, ogni volta che, premendo il tasto ON/OFF, l'unità si spegne, l'apparecchio memorizza le impostazioni e alla riaccensione le manterrà.
- La velocità di ventilazione è fissa alla bassa e non può essere regolata.

NOTA

Il climatizzatore non raffredda l'ambiente quando funziona come deumidificatore.

Quando si usa l'apparecchio come deumidificatore, non si deve collegare il tubo flessibile.

Per ottenere la massima efficienza di deumidificazione lasciare l'attacco di scarico posteriore libero di scaricare direttamente in ambiente.

La modalità Deumidificazione è raccomandata in autunno e in inverno.

Se si utilizza in estate è opportuno lasciare collegato il tubo flessibile, che così manderà all'esterno l'aria calda, invece di immetterla in ambiente.

Durante la deumidificazione è opportuno disporre il drenaggio continuo della condensa (v. capitolo successivo "MODALITA' DI ELIMINAZIONE DELLA CONDENZA").

4. MODALITA' VENTILAZIONE (FAN ONLY)

- Premere il tasto MODE per selezionare la Ventilazione.
- In questa modalità è possibile regolare la velocità di ventilazione (Fan speed).
- Non è possibile regolare la temperatura.

MODALITA' DI ELIMINAZIONE DELLA CONDENSA

In modalità **Raffrescamento** quest'apparecchio vaporizza automaticamente la condensa; solo in condizioni climatiche particolari, in cui il tasso d'umidità dell'aria è molto elevato, può succedere che dell'acqua si depositi all'interno del serbatoio interno.

In **Riscaldamento** è normale che l'acqua venga raccolta nel serbatoio interno.

Quando il serbatoio interno è pieno, il climatizzatore emetterà 8 segnali acustici e il display visualizzerà il messaggio "H8", segnalando l'avvenuto riempimento e bloccando il funzionamento dell'apparecchio.

In Riscaldamento, è possibile, se lo si desidera, disporre il drenaggio continuo della condensa dal foro inferiore, avendo l'accortezza di posizionare l'unità su un piccolo rialzo in modo da assicurare al tubicino di drenaggio la necessaria pendenza.

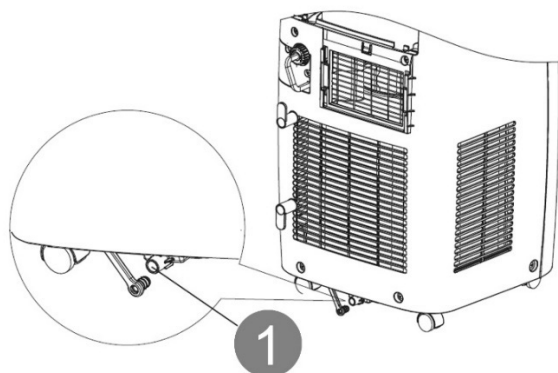

Raffrescamento e Riscaldamento

Assicurarsi che, quando l'unità funziona in raffreddamento e riscaldamento, il tappino di gomma che chiude il foro di scarico posto sul retro sia correttamente posizionato.

Per svuotare il contenitore, spegnere il climatizzatore e staccare la spina. Rimuovere il tappo dal foro di scarico posteriore e disporre l'estremità sopra a un normale scolo.

Assicurarsi che il tubo sia esente da torsioni e curvature. Il tubo deve avere un andamento discendente. Richiudere lo scarico con il tappo, inserirlo nella fascetta e riprendere ad utilizzare il climatizzatore.

Deumidificazione e Riscaldamento

ATTENZIONE!

Quando si utilizza il climatizzatore in **Deumidificazione**, predisporre **sempre il drenaggio continuo** per garantire la massima efficienza di deumidificazione.

Utilizzare il foro di drenaggio nel mezzo. L'acqua può essere drenata in uno scarico semplicemente collegando il tubo in dotazione.

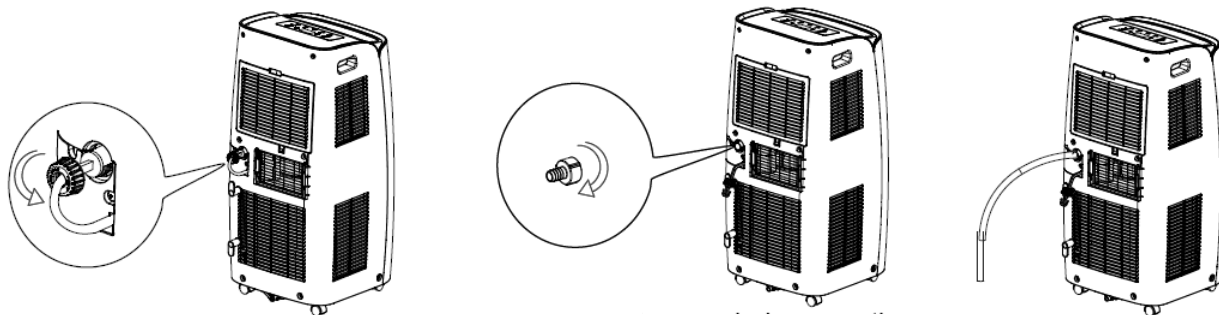

1. Rimuovere il cappuccio girandolo in senso antiorario, quindi rimuovere il tappo.

2. Avvitare il tubetto di connessione fornito nel package girandolo in senso orario.

3. Quindi inserire il tubo di drenaggio nel tubo di connessione.

Evitare curve del tubetto di drenaggio.

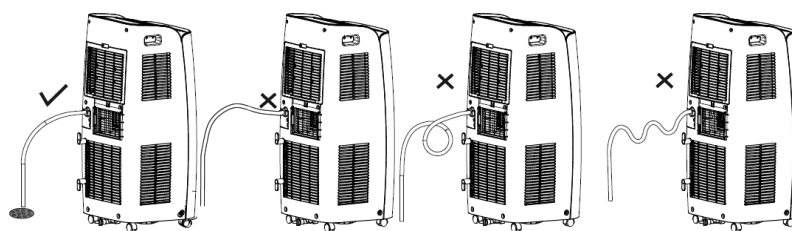

ATTENZIONE!

Quando si utilizza il climatizzatore in **Riscaldamento**, se l'umidità in ambiente è elevata, può essere opportuno disporre il **drenaggio continuo** della condensa collegando il tubicino al foro inferiore, per garantire continuità di funzionamento.

Il tubicino in dotazione può essere utilizzato per il drenaggio continuo sia dal foro intermedio che dal foro inferiore.

FUNZIONAMENTO CON IL TELECOMANDO

Inserire le batterie nel telecomando, rispettando le polarità indicate. Utilizzare solo pile del tipo AAA 1.5V.

Rimuovere le batterie se il telecomando non viene utilizzato per un mese o per un periodo più lungo.

Non tentare di ricaricare le batterie. Sostituire tutte le pile contemporaneamente.

Non gettare le pile nel fuoco: potrebbero esplodere.

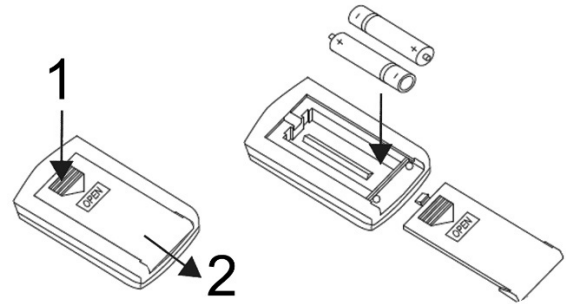

INFORMAZIONE PER IL CORRETTO SMALTIMENTO DELLE BATTERIE AI SENSI DELLA DIRETTIVA EUROPEA

2006/66/CE e modifiche da Direttive 56/2013/UE

Prego sostituire la batteria quando la sua carica elettrica è esaurita: alla fine della sua vita utile questa pila non deve essere smaltita insieme ai rifiuti indifferenziati. Deve essere consegnata presso appositi centri di raccolta differenziata oppure presso i rivenditori che forniscono questo servizio. Smaltire separatamente una batteria consente di evitare possibili effetti negativi sull'ambiente e sulla salute umana derivanti da uno smaltimento inadeguato e permette di recuperare e riciclare i materiali di cui è composta, con importanti risparmi di energia e risorse. Per sottolineare l'obbligo di smaltire separatamente le batterie, sulla pila è riportato il simbolo del cassonetto barrato. Lo smaltimento abusivo del prodotto da parte dell'utente comporta l'applicazione delle sanzioni amministrative previste dalla normativa vigente.

PER UN FUNZIONAMENTO OTTIMALE DEL TELECOMANDO, INDIRIZZARE LA TESTINA DEL TRASMETTITORE VERSO IL RICEVITORE POSIZIONATO SUL CLIMATIZZATORE.

Per far funzionare il telecomando premere il pulsante ON/OFF sul portatile. L'icona sul display del telecomando lampeggerà una volta e si udrà un segnale sonoro che indica che il segnale è stato spedito al condizionatore.

Nella modalità off, la temperatura impostata e il timer impostato saranno visualizzate sul telecomando.

TELECOMANDO



1. ON/OFF BUTTON
2. TASTI REGOLAZIONE TEMPERATURA E TIMER
3. TASTO MODE
4. TASTO SWING
5. TASTI REGOLAZIONE TEMPERATURA E TIMER
6. TASTO FAN - VELOCITA' VENTILAZIONE
7. TASTO TIMER OFF
8. TASTO REGOLAZIONE DELL'ORA
9. TASTO TIMER ON
10. TASTO SLEEP
11. TASTO REGOLAZIONE TEMPERATURA
12. TASTO NON ATTIVO
13. TASTO X-FAN E LUCE
14. TASTO WIFI
15. TASTO NON ATTIVO

DISPLAY DEL TELECOMANDO

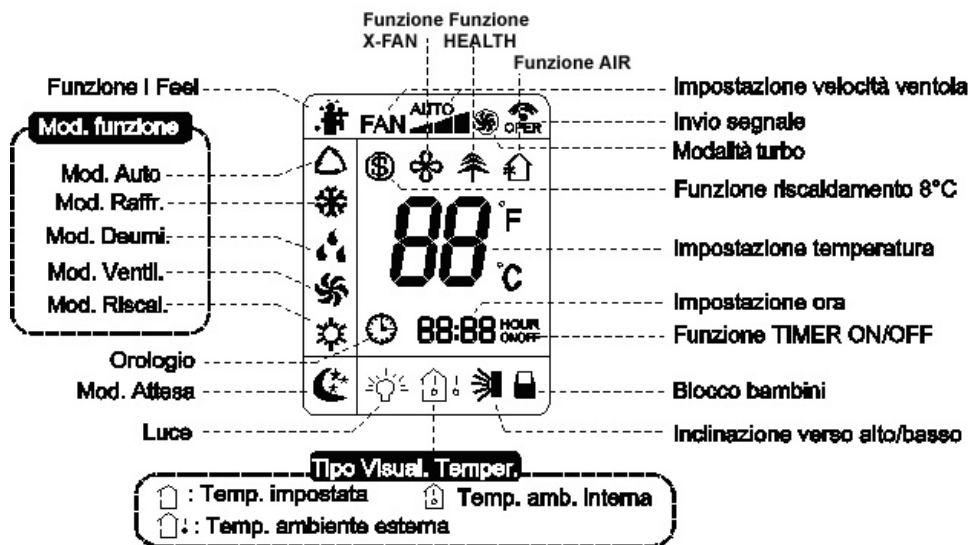

PANNELLO DI CONTROLLO

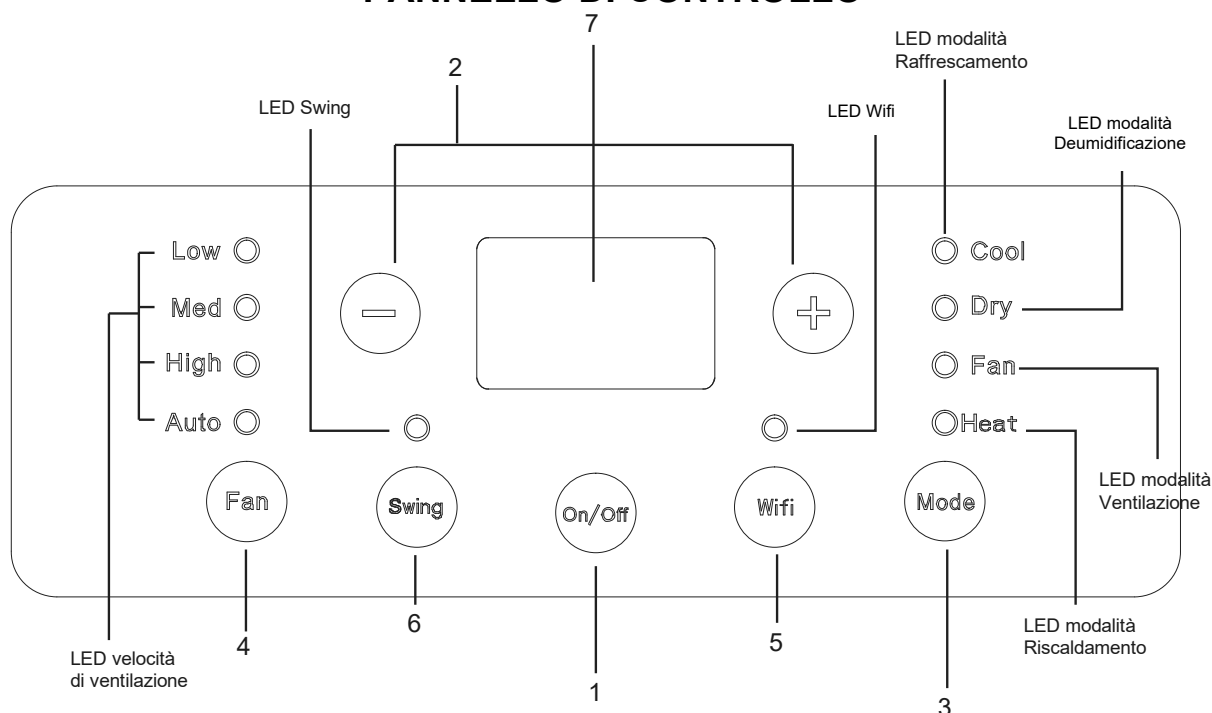

(1) TASTO ON/OFF (sul pannello e sul telecomando)

Premere questo tasto per accendere o spegnere l'unità.

All'accensione l'apparecchio inizierà a funzionare secondo le ultime impostazioni (funzione di memorizzazione).

(2) TASTI REGOLAZIONE TEMPERATURA + / - E TIMER (sul pannello e sul telecomando)

L'intervallo di regolazione della temperatura va da 16° a 30°C.

Temperatura in aumento (+) :

- 1) Consente di regolare la temperatura desiderata nelle modalità Raffrescamento.
- 2) Ad ogni pressione del tasto (+), la temperatura impostata aumenta di 1°C.

Temperatura in diminuzione (-) :

- 1) Consente di regolare la temperatura desiderata nelle modalità Raffrescamento.
- 2) Ad ogni pressione del tasto (-), la temperatura impostata diminuisce di 1°C.

In modalità Deumidificazione non è possibile regolare la temperatura.

Sul telecomando i tasti per regolare la temperatura sono indicati con ▼ e ▲

(3) TASTO MODE (sul pannello e sul telecomando)

Sul pannello di controllo, premere questo tasto per selezionare le differenti modalità di funzionamento, secondo questa sequenza:

Raffrescamento (Cool) → Deumidificazione (Dry) → Ventilazione (Fan) → Riscaldamento (Heat)

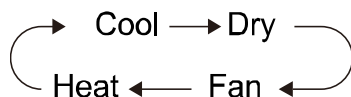

Nelle modalità COOL e HEAT il display si illumina ed il LED corrispondenti si accendono. Nelle modalità DRY e FAN il display non si illumina, si accendono solamente i LED corrispondenti.

Sul telecomando, premere questo tasto per selezionare le differenti modalità di funzionamento, secondo questa sequenza: Automatica (Auto) -> Raffrescamento (Cool) → Deumidificazione (Dry) → Ventilazione (Fan) → Riscaldamento (Heat)



La modalità AUTO e la temperatura impostata non vengono visualizzate sul display del telecomando, l'unità in automatico selezionerà la modalità di funzionamento a seconda della temperatura rilevata in ambiente.

(4) TASTO FAN (sul pannello e sul telecomando)

Sul pannello di controllo, premere questo tasto, quando l'apparecchio è acceso, per regolare la velocità di ventilazione secondo questa sequenza:

low speed (bassa velocità di ventilazione) -> medium speed (media velocità di ventilazione) -> high (alta velocità di ventilazione) -> auto fan (ventilazione automatica)

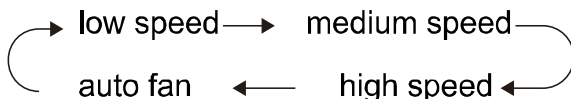

Sul telecomando, premere questo tasto per regolare la velocità di ventilazione nella seguente sequenza:

Auto (ventilazione automatica) -> Low speed (bassa velocità di ventilazione) -> Medium speed (media velocità di ventilazione) -> High speed (alta velocità di ventilazione) -> Auto

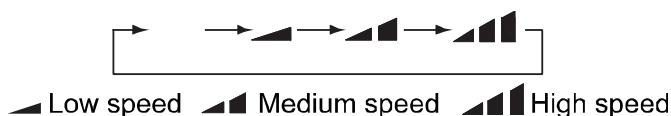

La velocità di ventilazione non può essere regolata nella modalità **DRY** ed è fissa alla bassa.

Quando si seleziona la velocità di ventilazione Auto, l'unità regola automaticamente la velocità di ventilazione secondo le impostazioni di fabbrica.

In modalità Dry la velocità di ventilazione è fissata su Low (bassa velocità)

Funzione X-FAN: Tenere premuto il tasto della velocità di ventilazione (FAN) per 2 secondi in modalità COOL

(raffrescamento) o DRY (deumidificazione), compare l'icona  la ventola continua a funzionare per qualche minuto per asciugare l'interno dell'unità, anche se l'apparecchio è stato spento. Quando si accende l'unità la modalità X-FAN non è attiva. Questa funzione non è disponibile in modalità AUTO, FAN (ventilazione) e HEAT (riscaldamento).

Questa funzione serve per asciugare la condensa che si forma all'interno dell'apparecchio dopo che è stato spento, evitando così la formazione di muffa.

Dopo aver impostato la funzione X-FAN, spegnere l'apparecchio con il tasto ON/OFF, la ventola interna continua a funzionare per qualche minuto a bassa velocità di ventilazione, se si vuole interrompere la ventola tenere premuto per 2 secondi il tasto SPEED.

(5) TASTO WIFI (sul pannello e sul telecomando)

Premere questo tasto sul pannello di controllo per attivare o disattivare la funzione WiFi, quando la funzione è attiva l'indicatore LED è acceso.

Per resettare le impostazioni del Wifi tenere premuto questo tasto per 10 secondi.

Sul telecomando premere il tasto Wifi per attivare o disattivare la funzione Wifi, l'icona corrispondente sul display comparirà. Quando l'unità è spenta tenere premuti i tasti MODE e Wifi contemporaneamente per 1 secondo per resettare la Wifi secondo le impostazioni di fabbrica.

(6) TASTO SWING (sul pannello e sul telecomando)

Premere questo pulsante sul pannello di controllo per far oscillare il flap in alto e in basso automaticamente, premere nuovamente questo pulsante per fissare la posizione del flap.

Premere questo tasto sul telecomando per fare oscillare il flap in alto e in basso, secondo la seguente sequenza:

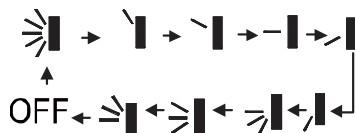

Quando si seleziona il tasto SWING sul display del telecomando compare il simbolo  ed il flap oscilla nella seguente sequenza:



(7) DISPLAY TEMPERATURA E ERRORI SUL PANNELLO DI CONTROLLO



Ad eccezione del messaggio H8, tanica piena, quando si verifica un errore non tentare di riparare il climatizzatore, portarlo sempre in un centro Assistenza Argoclima, altrimenti la garanzia non sarà più valida.

Problema	Causa	Soluzione
H8	Vaschetta piena d'acqua.	Svuotare la vaschetta. Se il problema persiste contattare un centro assistenza.
F1	Sensore della temperatura ambiente rotto.	Contattare un centro assistenza.
F2	Sensore della temperatura su evaporatore rotto.	Contattare un centro assistenza.
F0	Perdita di refrigerante. Condizionatore fuori uso.	Contattare un centro assistenza.
H3	Protezione da sovraccarico sul compressore.	La temperatura dell'ambiente è oltre i limiti di funzionamento del condizionatore (sopra 35°) oppure l'umidità è troppo elevata.. Aspettare che la temperatura sia sotto 35°C. (segue) Controllare se l'evaporatore e il compressore sono bloccati da alcuni oggetti. In caso affermativo, rimuovere gli oggetti, disconnettere l'unità e poi ripristinare l'alimentazione. Liberare le griglie di ventilazione. Se il problema persiste contattare un centro assistenza.
E8	Protezione da sovraccarico.	
F4	Il sensore di temperatura esterno è in corto circuito.	Contattare il centro assistenza.

Il display temperatura ed errori si accende solo nelle modalità COOL. Nelle modalità DRY e FAN non si accende.

FUNZIONI ATTIVABILI SOLO DAL TELECOMANDO

TASTO CLOCK

Premere il pulsante clock sul telecomando, l'icona  lampeggia. Entro 5 secondi premere ▼ o ▲ per impostare l'orario. Tenendo premuto uno dei due pulsanti per circa 2 secondi è possibile aumentare o diminuire l'orario impostato di 1 minuto ogni 0,5 secondi e poi di 10 minuti ogni 0,5 secondi. Dopo aver selezionato l'orario desiderato, premere nuovamente il tasto  per confermare l'orario, l'icona  resterà accesa sul display del telecomando.

TASTO SLEEP

Premere questo tasto sul telecomando per attivare la funzione Sleep, che adatta automaticamente la temperatura impostata al variare della temperatura corporea e dell'ambiente nel corso della notte, in modo da garantire il massimo comfort nel sonno e ridurre al minimo i consumi. Questa funzione è disponibile in modalità COOL (raffrescamento) e HEAT (riscaldamento).

Non c'è alcuna variazione nella velocità di ventilazione.



In freddo, dopo la prima ora la temperatura impostata aumenta di 1°C, dopo la seconda ora aumenta ancora di 1°C; dopo la 5^a ora diminuisce di 1°C, continua così per altre 3 ore e poi esce dalla funzione Sleep continuando a funzionare normalmente in freddo. L'inverso succede nella modalità caldo.

Se la funzione Sleep è impostata la spia luminosa si illumina.

TASTO TEMP

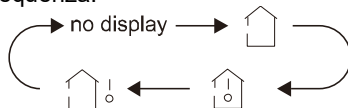
Premere questo tasto sul telecomando per visualizzare la temperatura impostata e la temperatura in ambiente. La visualizzazione della temperatura segue la sequenza:





Quando si seleziona  oppure "no display" viene visualizzata sull'unità la temperatura impostata. Quando si seleziona  sull'unità viene visualizzata la temperatura in ambiente; entro 3 secondi riceve un altro segnale dal telecomando ed il display torna a visualizzare la temperatura impostata. La funzione di rilevazione temperatura esterna non è disponibile (simbolo ). Quando si accende l'unità viene mostrata di default la temperatura impostata.

TASTO TURBO

Premere questo tasto sul telecomando per attivare o disattivare la funzione Turbo, che permette all'unità di raggiungere la temperatura impostata in breve tempo. In modalità COOL (raffrescamento) l'unità emetterà un getto potente di aria fredda alla velocità massima. In modalità HEAT (riscaldamento) l'unità emetterà un getto d'aria potente alla massima velocità.

TASTO X-FAN / (LUCE)

Funzione X-FAN: Premere questo tasto sul telecomando, in modalità COOL (raffrescamento) o DRY (deumidificazione), compare l'icona  la ventola continua a funzionare per qualche minuto per asciugare l'interno dell'unità, anche se l'apparecchio è stato spento. Quando si accende l'unità la modalità X-FAN non è attiva. Questa funzione non è disponibile in modalità AUTO, FAN (ventilazione) e HEAT (riscaldamento).

Funzione  Luce: premere questo tasto per attivare o disattivare la luce del display del telecomando, se accesa compare sul display l'icona  se spenta non compare.

FUNZIONE IFEEL

Premere contemporaneamente i pulsanti "▲" e "MODE" per avviare la funzione I FEEL e l'icona corrispondente sarà visualizzata sul telecomando. Dopo aver impostato questa funzione, il telecomando invierà la temperatura ambiente rilevata all'unità, che regola automaticamente la temperatura interna in base alla temperatura rilevata.

Premere nuovamente questi due pulsanti contemporaneamente per disattivare la funzione I FEEL e l'icona scomparirà. Quando questa funzione è attiva, posizionare il telecomando vicino all'utente, comunque nell'ambiente in cui si trova il climatizzatore, in modo che quest'ultimo possa ricevere il segnale inviato dal telecomando.

FUNZIONI DI SICUREZZA

BLOCCO TELECOMANDO

Premere i tasti "+" e "-" simultaneamente per bloccare il telecomando. L'icona "Lock" sul telecomando si illumina e il telecomando non è attivo.

CONVERSIONE °C E °F.

Premere i tasti "-" e "MODE" simultaneamente per la conversione °C e °F.

FUNZIONE ILLUMINAZIONE

Premere i tasti "+" e "FAN" simultaneamente per 3 secondi per attivare o disattivare l'illuminazione.

GUIDA ALLA WIFI

Come settare e far funzionare il climatizzatore con la Wifi

1. Assicurarsi che il dispositivo (smartphone o Tablet) utilizzato sia dotato di una versione standard di Android (versione 4.4 o superiori) e iOS (iOS7.0 o superiori) come sistema operativo. Per maggiori dettagli fare riferimento all'App.
2. Le unità possono essere connesse e controllate solamente tramite rete Wi-Fi o tramite funzione Hotspot.
3. I router con crittografia WEP non sono supportati.
4. L'interfaccia dell'applicazione è universale per tutti i prodotti e molte funzioni potrebbero non corrispondere per tutte le unità. Essa può variare a seconda del sistema operativo utilizzato o dell'aggiornamento in uso. Fare riferimento alla versione attuale.
5. Se è attiva la protezione di accesso sul proprio Router nella voce "Filtro MAC"/"MAC address filter", abilitare l'accesso alla rete dell'indirizzo MAC del dispositivo.

Istruzioni di installazione e utilizzo

1. Inquadrare il QR code utilizzando il *QR Code Reader*



oppure cercare l'applicazione “**EWPE SMART**” nello store delle app.

Scaricare e installare l'applicazione.

Installare l'App facendo riferimento alla relativa guida. Una volta completata l'installazione, nella

pagina iniziale dello smartphone compare l'icona .

NB:

Prima di iniziare qualsiasi procedura, scollegare l'alimentazione dal prodotto, lasciare passare qualche minuto e ricollegarla.

2. Registrazione e accesso.

Dopo avere installato l'applicazione, aprire “**EWPE SMART**” e cliccare Sign up (**Registrati**) per eseguire la registrazione.

NOTA BENE:

- USERNAME: deve essere UNIVOCO, composto da nome + numero, senza spazi (es. **Rossi57**)
- Email personale: se già registrata, recuperare Username/Password. Non è possibile creare un altro account con la stessa mail.
- PASSWORD: deve avere almeno una maiuscola, simboli o caratteri speciali (-;,ecc) e numeri.
- Ripetere PASSWORD scritta sopra
- Paese EUROPA

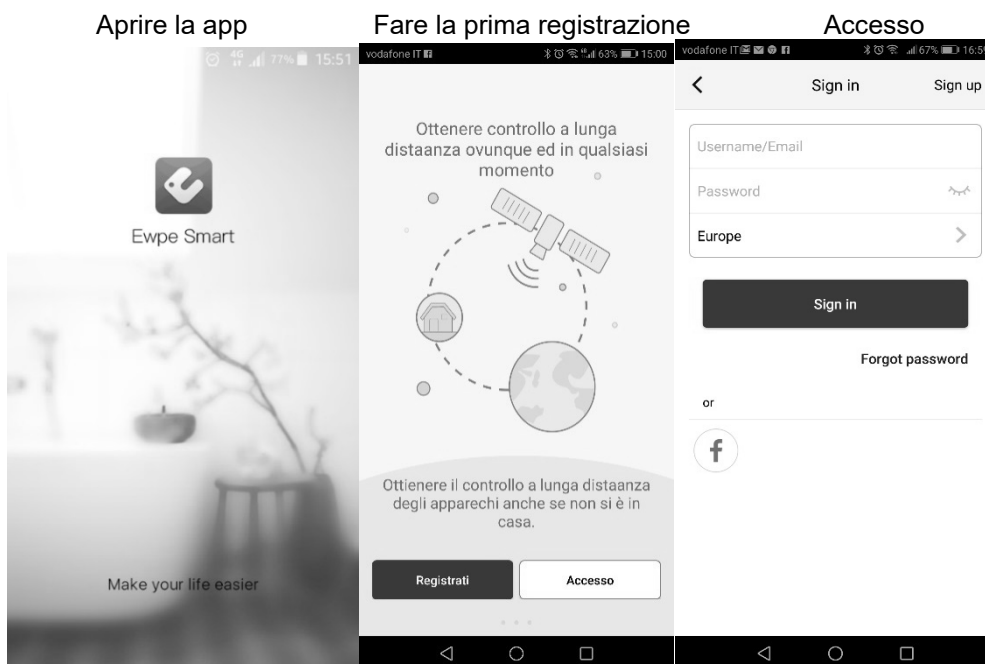

3. Aggiunta unità

Cliccando sull'icona dell'omino si apre un menù che comprende tra l'altro la funzione "Aiuto". Seguire le istruzioni che compaiono sul vostro dispositivo per l'aggiunta dell'unità. Per aggiungere una nuova unità, premere + nell'angolo superiore destro della homepage.

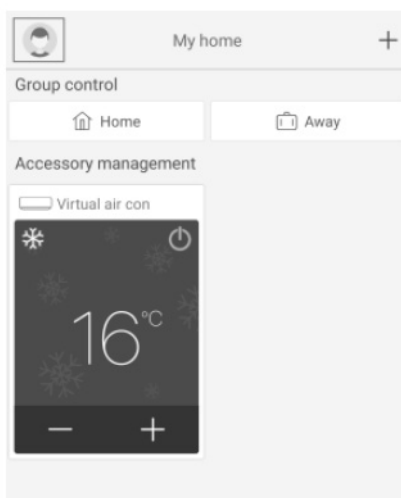

Compare un menù con tutte le categorie di apparecchi collegabili.

Selezionare la tipologia interessata: nel caso di un **climatizzatore portatile**: il terzo riquadro a destra

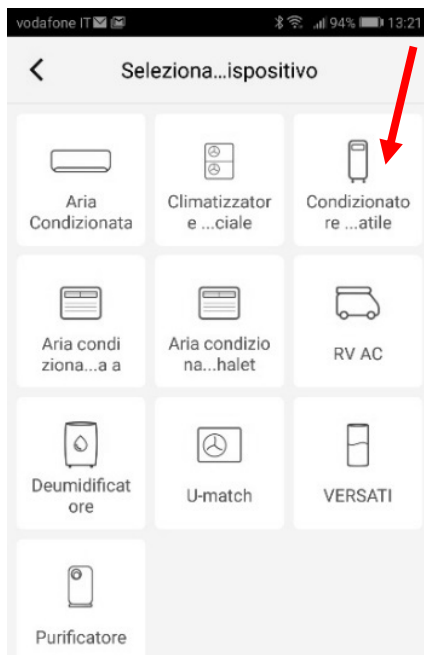

Dopo aver scelto la categoria di interesse, procedere con il reset dell'unità.
 Si possono scegliere diversi *sistemi di reset* dell'unità a seconda del tipo di apparecchio/impianto e telecomando (con o senza tasto wifi).

Seguire passo-passo le istruzioni operative a seconda del *sistema* di reset selezionato.



Una volta eseguito il reset secondo le istruzioni, cliccare su *Successivo* per aggiungere automaticamente l'unità (è necessario inserire la password del Wi-Fi).



COMANDO A FILO OPPURE CLIMATIZZATORE PORTATILE (RESET DA PANNELLO COMANDI)
 Premere il pulsante sul pannello touch.
 A unità spenta, tenere premuto il pulsante "Wifi" per 10 secondi. Quando l'unità emette un bip, significa che il reset è andato a buon fine.
NB:
La configurazione deve essere effettuata entro 2 minuti. Nel caso non dovesse avvenire entro 2 minuti, ripetere l'operazione di reset.

TELECOMANDO CON PULSANTE WIFI
 Direzione il telecomando verso l'unità.
 A telecomando spento, premere contemporaneamente i pulsanti "Mode" + "Wifi" per 1 secondo. Quando l'unità emette un bip, significa che il reset è andato a buon fine.
NB:
La configurazione deve essere effettuata entro 2 minuti. Nel caso non dovesse avvenire entro 2 minuti, ripetere l'operazione di reset..

TELECOMANDO SENZA PULSANTE WIFI (MODE e TURBO)
 Direzione il telecomando verso l'unità.
 Premere contemporaneamente i pulsanti "Mode" + "Turbo" per 10 secondi. Dopo che l'unità avrà prodotto per due volte un segnale acustico, questo vorrà dire che il reset è avvenuto con successo.
NB:
La configurazione deve essere effettuata entro 2 minuti. Nel caso non dovesse avvenire entro 2 minuti, ripetere l'operazione di reset

In alternativa dopo aver impostato e resettato il condizionatore, cliccare su *Aggiungi unità manualmente* (Add appliance manually) nell'angolo superiore destro per selezionare la rete Wi-Fi da associare.

Selezionare la rete desiderata e continuare la configurazione.

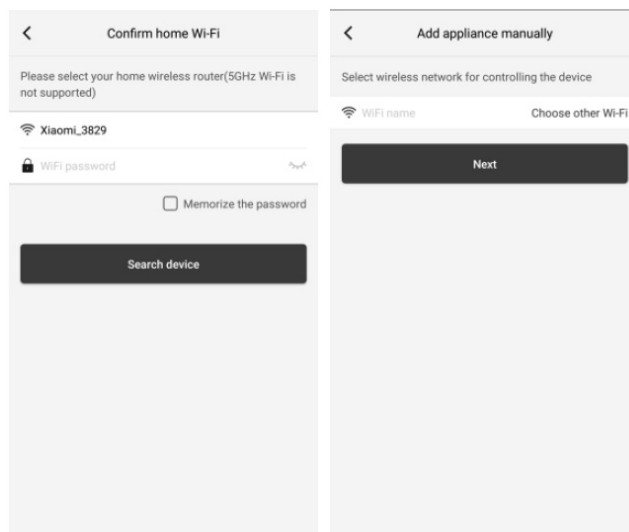

Dopo aver eseguito il reset elettrico dell'unità e aver inserito le informazioni, eseguire una ricerca dell'unità (Search appliance) e continuare la configurazione.

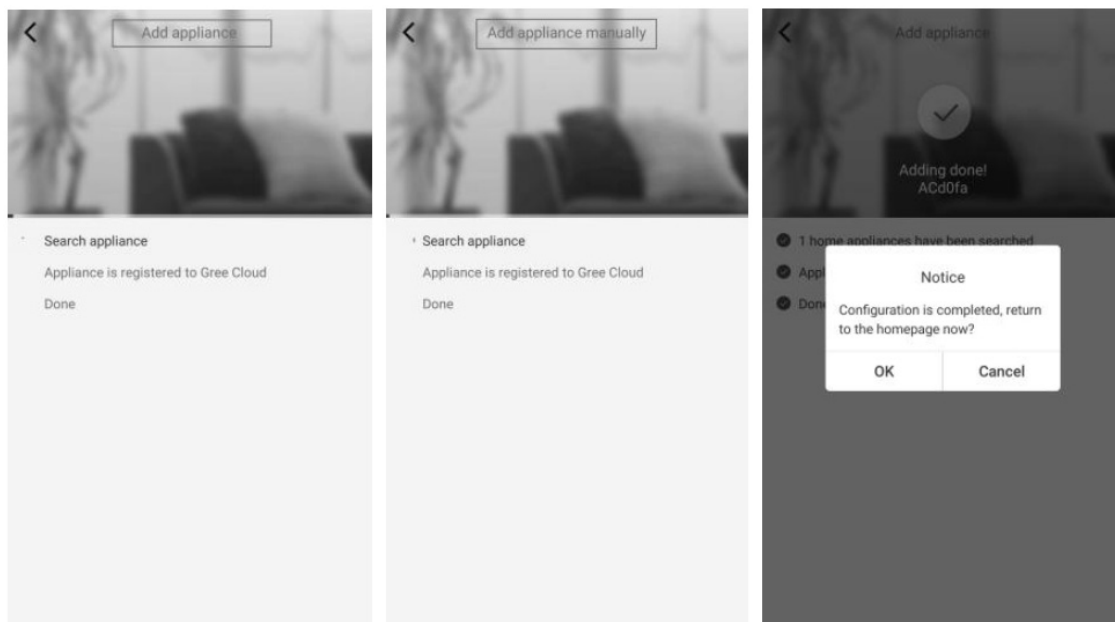

Configurazione delle funzioni principali

Nella Homepage cliccare sul dispositivo che si desidera comandare e accedere nell'interfaccia operativa dello stesso.

1. Selezionare, la modalità di funzionamento, la temperatura e la velocità del ventilatore.

- Modalità

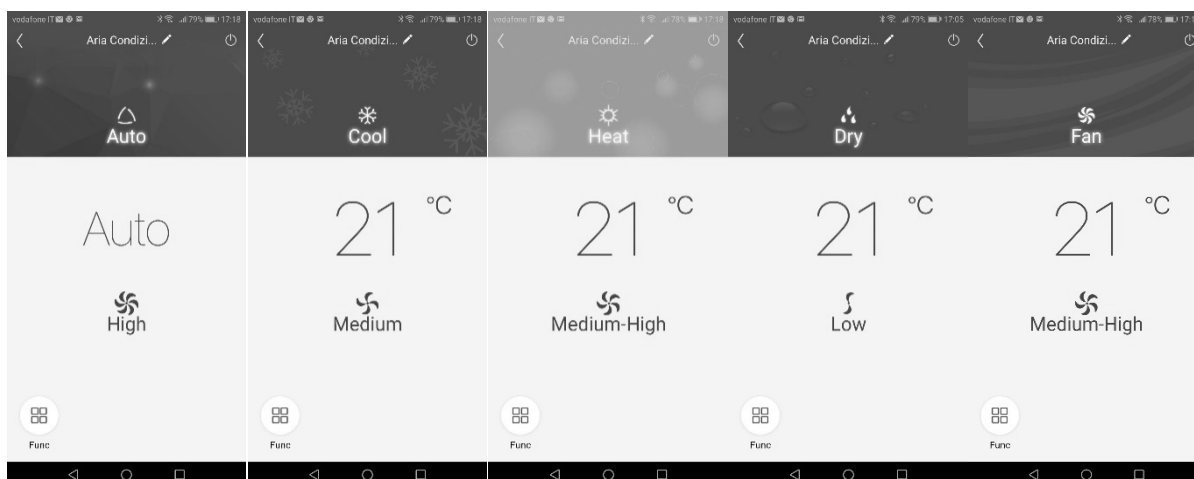

- Temperatura per ciascuna modalità: basta far scorrere il dito sulla temperatura indicata



- Velocità di ventilazione per ciascuna modalità: basta far scorrere il dito sul simbolo della ventola (le possibilità di regolazione variano a seconda della modalità)

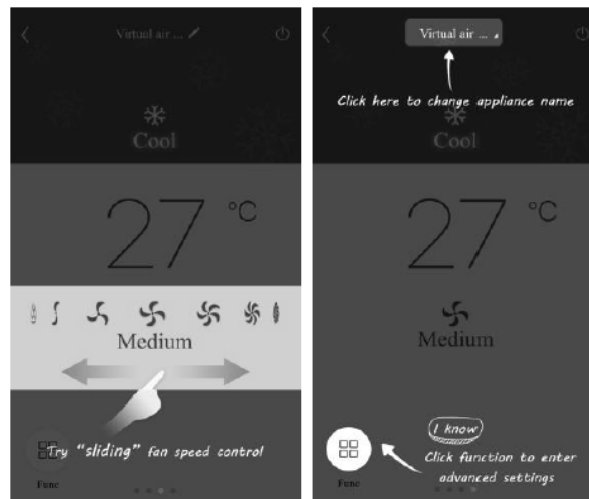

2. Impostazione delle funzioni avanzate

Cliccare Funzione (Func) nell'angolo basso sinistro dell'interfaccia per entrare nei settaggi avanzati.

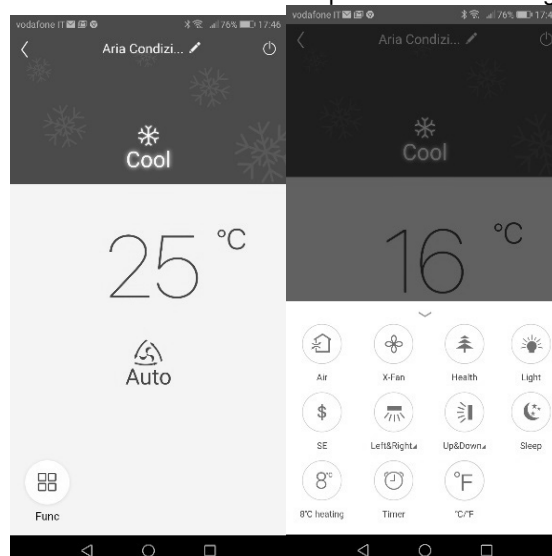

Funzione X-FAN

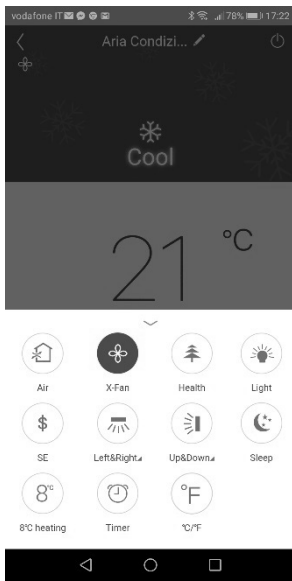

Oscillazione verticale flap

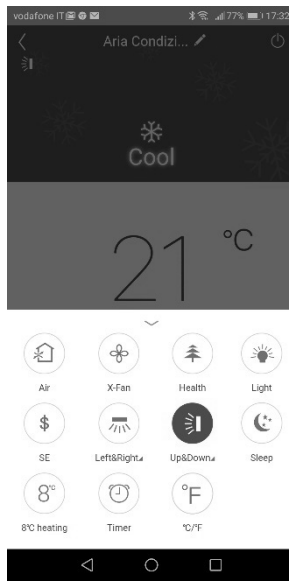

Oscillazione verticale flap (se disponibile)

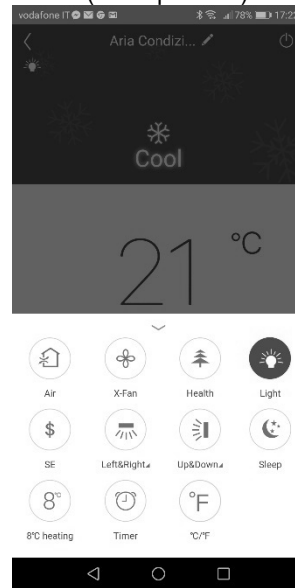

Funzione Sleep

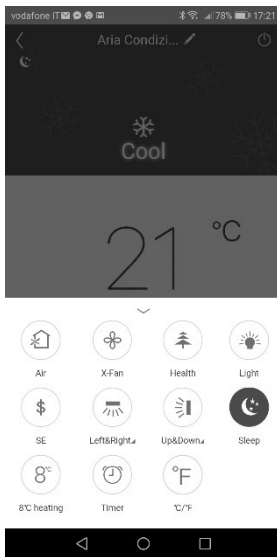

Luce su display unità

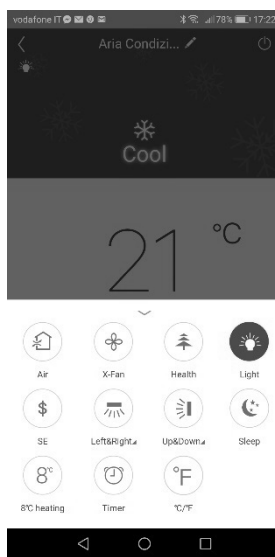

Conversione unita' misura temperatura

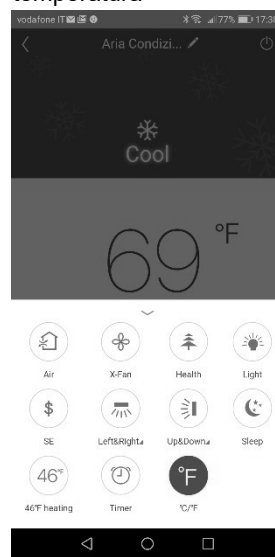

Settaggio Swing

Cliccare Up & down swing per attivare o spegnere la funzione Swing. Cliccare la freccia nell'angolo inferiore destro dell'icona per passare alla schermata successiva e impostare il livello di swing.

Lista Preselezioni

Cliccare Timer. Poi cliccare + ed eseguire le regolazioni.

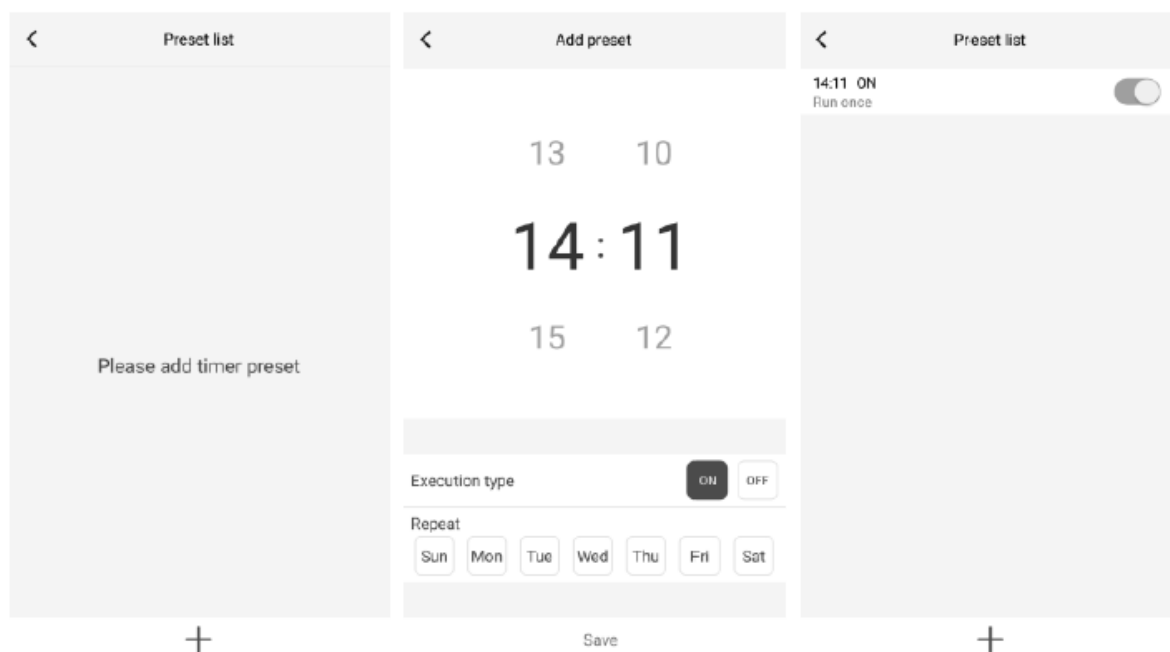

Altre funzioni

1. Homepage menù

Cliccare la foto profilo  nell'angolo superiore sinistro dell'homepage e settare ogni funzione del menù.

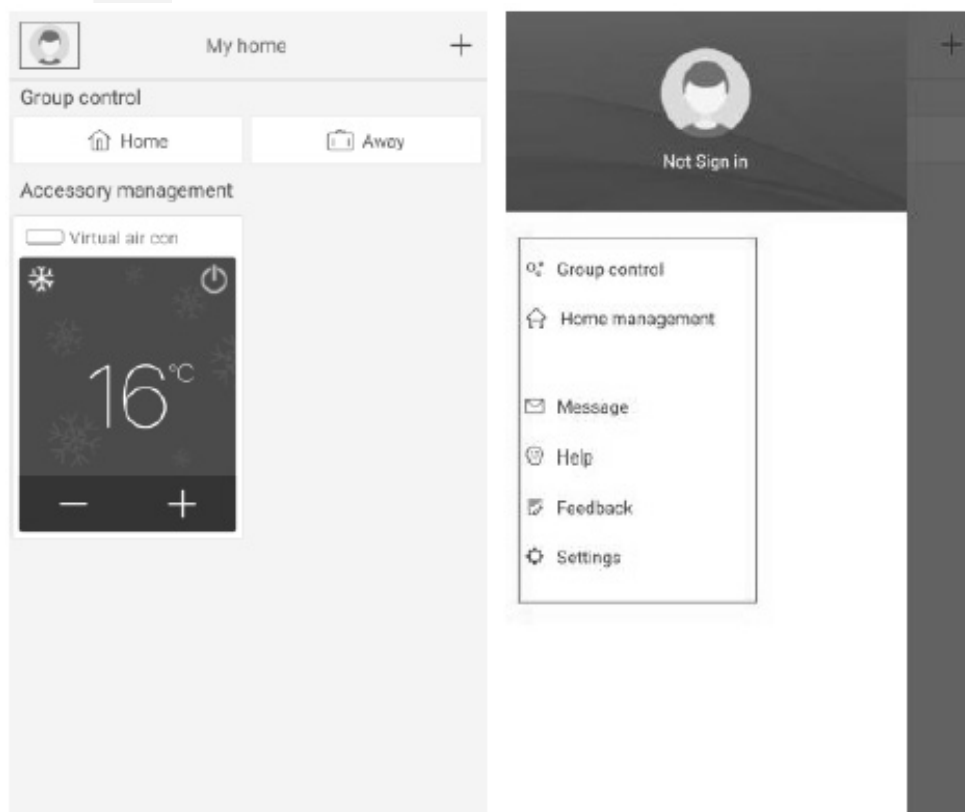

2. Group Control

Cliccare Group Control per poter utilizzare i dispositivi presenti (Ex. Modificare il nome del gruppo in “hhh” e predisporre i dispositivi presenti nell’elenco del gruppo). Quando questo gruppo è in funzione è possibile modificare i settaggi di tutto il gruppo.

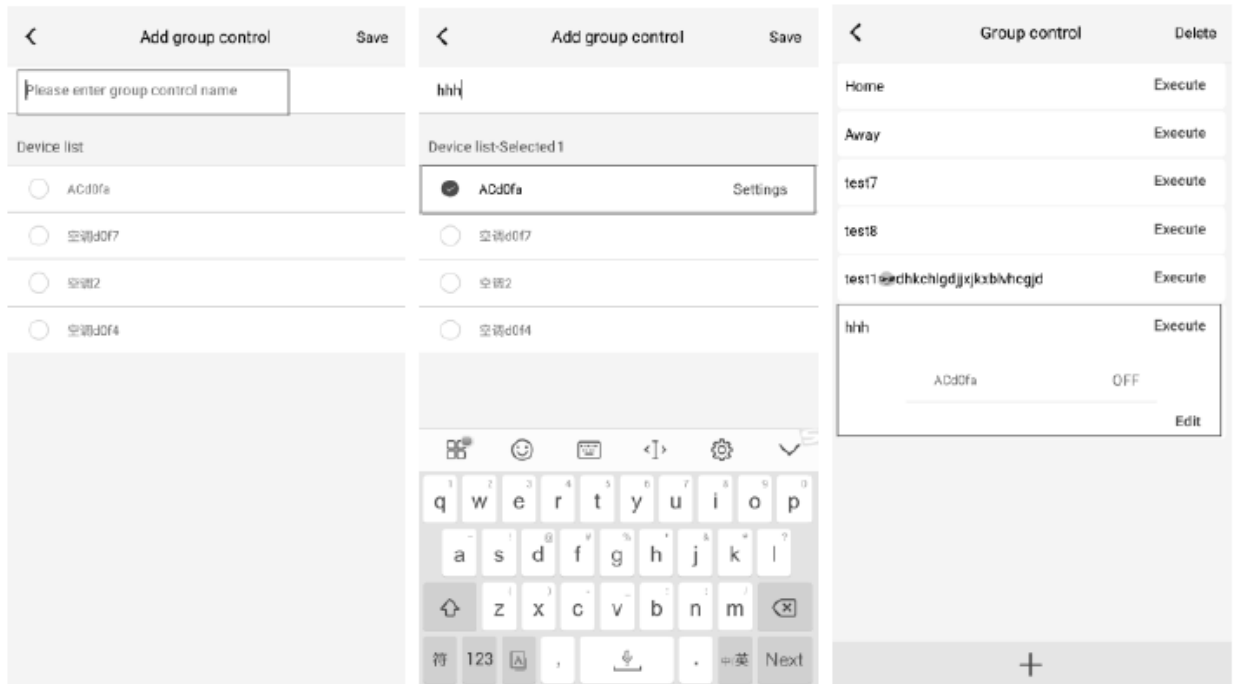

3. Home Management

Cliccare *Home Management* per creare o gestire un “ sistema famiglia ”. È possibile aggiungere nuovi membri al sistema famiglia dell’account registrato.

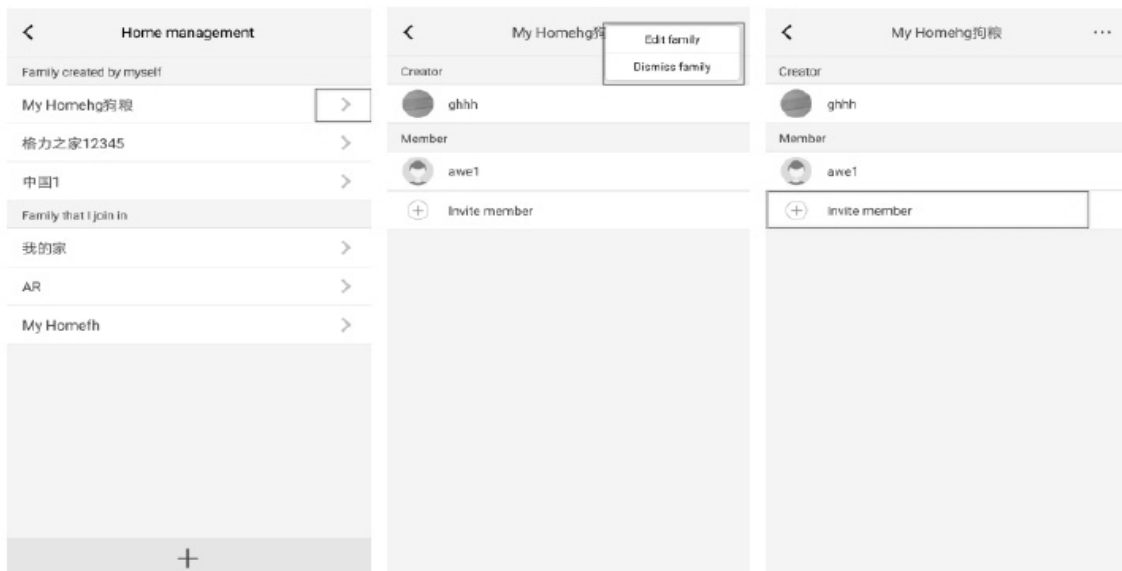

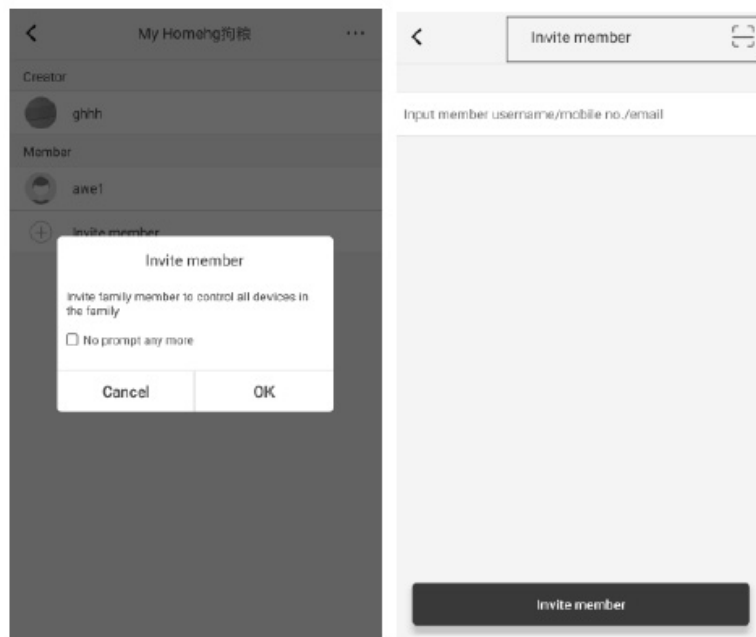

4. Help

Premere Help per visualizzare le istruzioni di **EWPE SMART APP**.

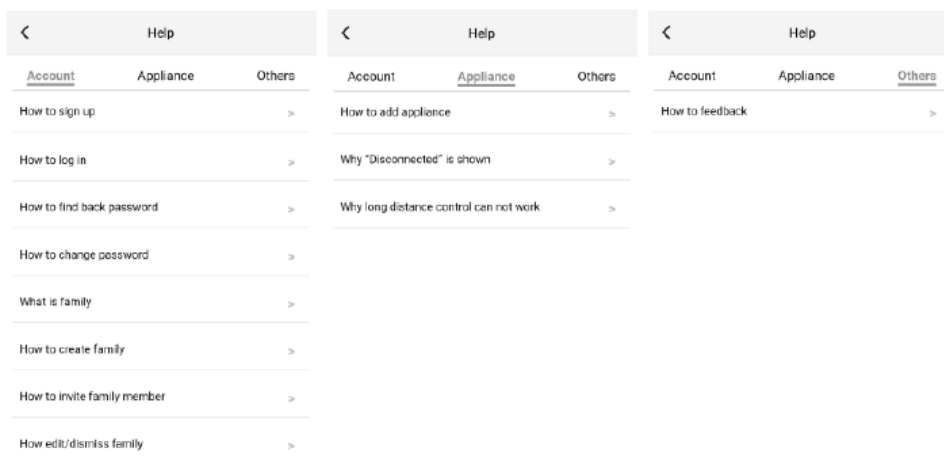

5. Feedback

Cliccare Feedback per inoltrare un feedback sul prodotto.

6. Come resettare il modulo WiFi del condizionatore:

Spegnere l'unità con il telecomando e scollegare l'alimentazione del condizionatore per almeno 10 secondi. Ricollegare l'alimentazione. Dopo 1 minuto, premere contemporaneamente i tasti "WiFi" e "Mode". Se il condizionatore emette un segnale acustico, significa che il modulo WiFi è stato resettato correttamente. Attenzione: La configurazione viene effettuata entro 2 minuti. Nel caso non dovesse avvenire entro 2 minuti, ripetere l'operazione di reset.

Analisi degli errori comuni di impostazione della rete:

Se il controllo a breve distanza non funziona, effettuare le verifiche specificate di seguito:

- Accertarsi che l'alimentazione del condizionatore sia collegata.
- Accertarsi che la funzione WiFi del condizionatore sia normalmente attiva.
- Accertarsi che il WiFi del telefono selezioni il condizionatore corrispondente.
- Resettare con il telecomando e ricominciare l'impostazione dal passaggio 3.

È importante ricordarsi quanto elencato di seguito.

1. La funzione WiFi del condizionatore richiede 1 minuto circa per avviarsi.
2. Il climatizzatore è dotato della funzione di memoria.

Guida al funzionamento con Google Home

Installazione App EWPE Smart



Collegamento per il download dell'App

Sistemi operativi richiesti



Sistema iOS
supporto iOS7.0 e versioni
precedenti



Sistema Android
supporto Android 4.4 e versioni
precedenti

Download e installazione

Scannerizzare il codice QR o cercare l'applicazione "Ewpe Smart" per scaricarla ed installarla. Dopo aver scaricato l'App "Ewpe Smart", registrare l'account ed aggiungere il dispositivo per avere il controllo remoto ed il controllo LAN delle dispositivi di casa smart home.

Per maggiori informazioni, fare riferimento alla sezione "Help" (aiuto) della App.

Istruzioni Google Home

1. Premessa

Prima di utilizzare Google Home per il controllo intelligente dei dispositivi, assicurarsi di aver eseguito le seguenti verifiche:

- Il vostro cellulare deve avere installata l'ultima versione di Google Home App o Google App (solo per Android)
- Il vostro cellulare deve avere installata l'ultima versione della App EWPE.

2. Completa la configurazione di rete del dispositivo seguendo la guida della App EWPE Smart

Nota: Modifica il nome del dispositivo nella App in modo che sia facile da riconoscere per l'Assistente Google, generalmente è un nome inglese, ad esempio: "Proklima Air conditioning".

3. Configurazione Google Home

- Se avete configurato Google Home, potete saltare questa parte, la prossima parte riguarda principalmente i client Android.
- Assicurarsi che il vostro dispositivo Google Home sia acceso e connesso alla rete Wi-Fi le quattro luci sulla cover del prodotto sono accese.
- Aprire Google Home App nel cellulare, dopo aver effettuato il login, "Discover" (Scopri) apparirà in automatico, in attesa che il dispositivo Google venga collegato.
- Cliccare "Setup" per iniziare la configurazione del dispositivo Google Home.

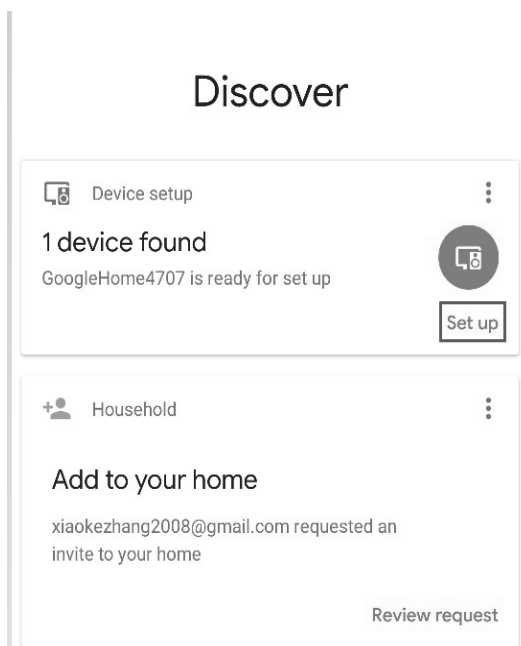

Confermare per aggiungere il dispositivo Google Home e cliccare "Yes" (sì)

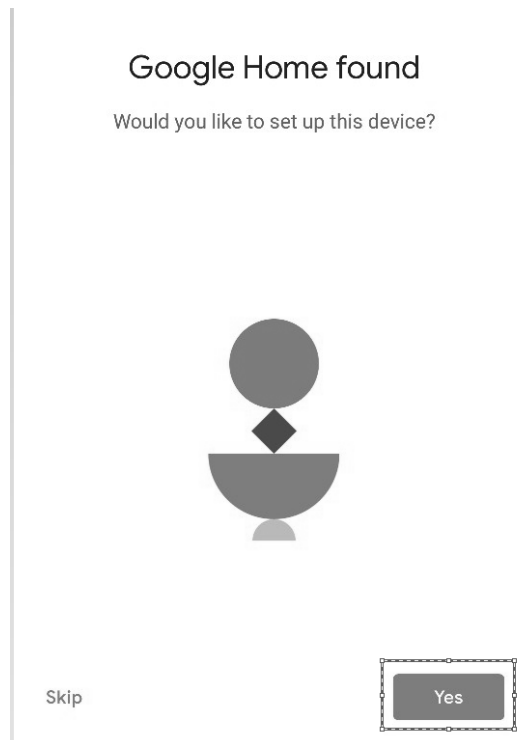

Verrà emesso un segnale sonoro per confermare che il dispositivo é stato collegato correttamente. Dopo aver sentito il segnale sonoro, cliccare "Yes" (si) per il passaggio successivo.

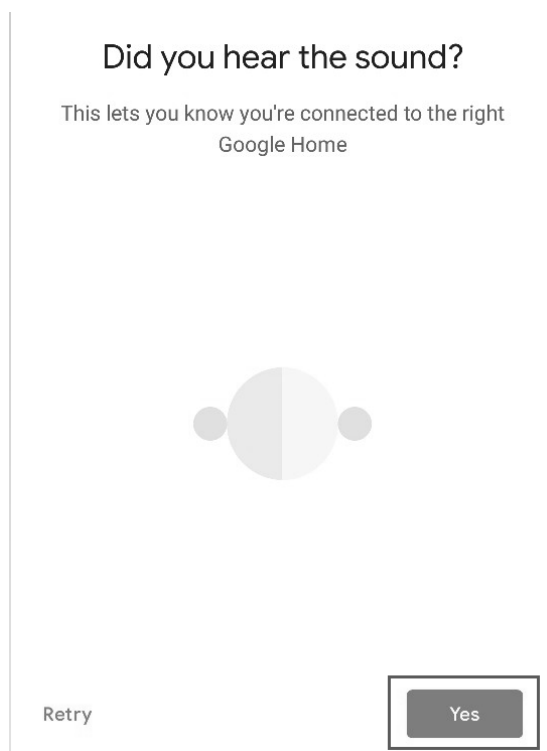

Sezionare Help Improve Google Home (aiuto per implementare Google Home) cliccare "Yes, I'm in" (si ci sono) or "No thanks" (no grazie).

Help improve Google Home

Automatically share device stats and crash reports with Google to improve everyone's experience.

[Learn more](#)



No thanks

Yes, I'm in

Differenziare la stanza dove si vuole far funzionare Google Home dalle altre aree dei dispositivi Google, cliccare "NEXT" (prossimo), modificare il nome della stanza e cliccare "Continue" (continua).

Where is this device?

Choose a location for your Google Home. This will help name and organize your devices.

My rooms

3783

Attic

Create new

Attic

Backyard

Next

Custom room name

Enter a name for this room. This will be added to your room list

Custom room name

Attic 2

Continue

Selezionare la rete Wifi e cliccare "NEXT" (prossimo) per attendere la configurazione di rete del dispositivo.

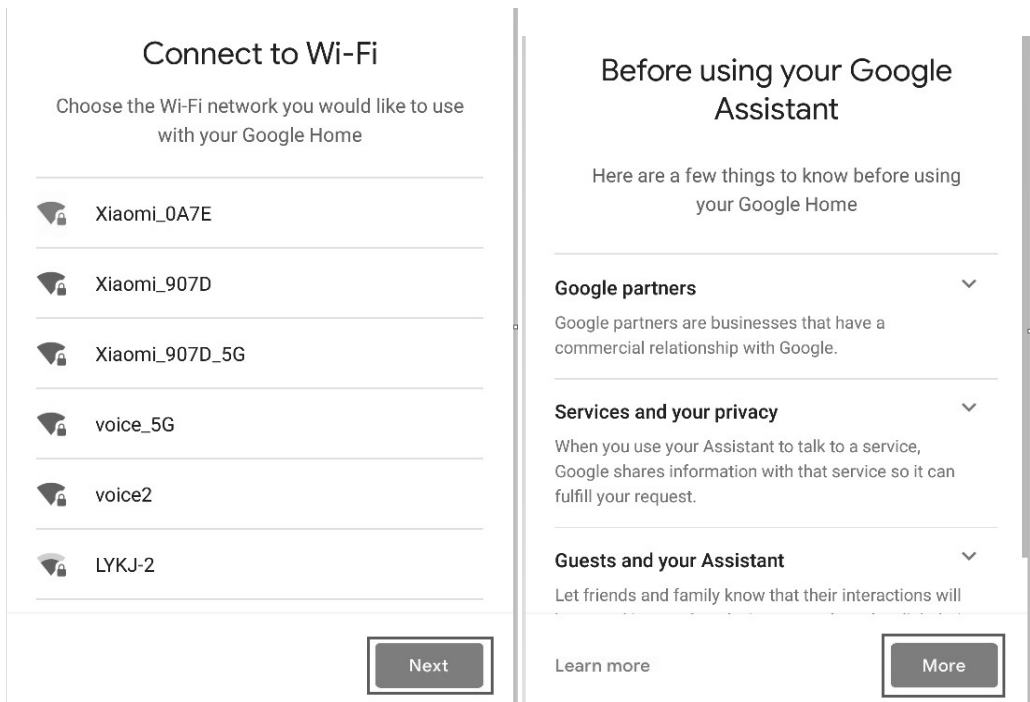

Selezionare Google Home e cliccare “More” (di più).

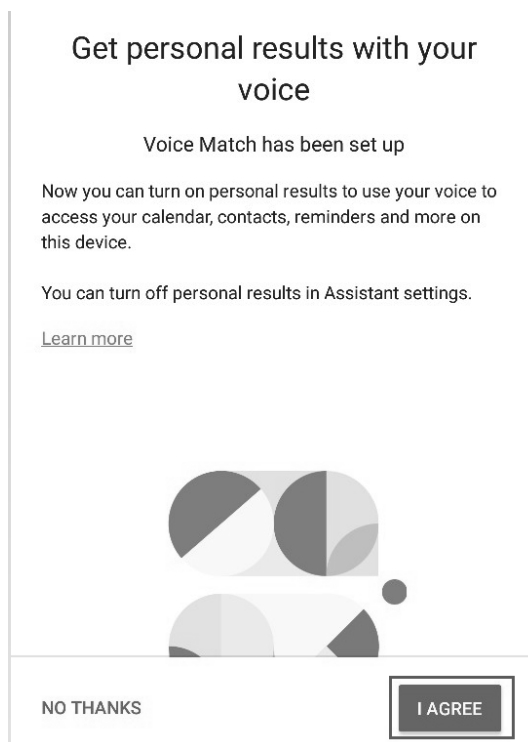

Cliccare “I AGREE” (acconsento).

Attic 2 speaker is ready

Now let's explore what you can do



Continue

Come da suggerimento, scegliere se confermare l'operazione corrispondente, se si visualizza "Google Home is ready" (Google Home é pronto), scegliere "Continue" (continua) per il passaggio successivo.

"Call Mom"



Fun & More

"Tell me a joke"

"What sound does a whale
make?"

"What can you do?"

Finish setup

Seguirà la guida al controllo lingua, dopo aver terminato l'ascolto, cliccare "Finish setup" (termina le impostazioni), l'impostazione di Google Home é ora completata.

4. Aggiungere un account sulla App EWPE

- ◆ Nella homepage di Google Home App, cliccare sul pulsante “+”.

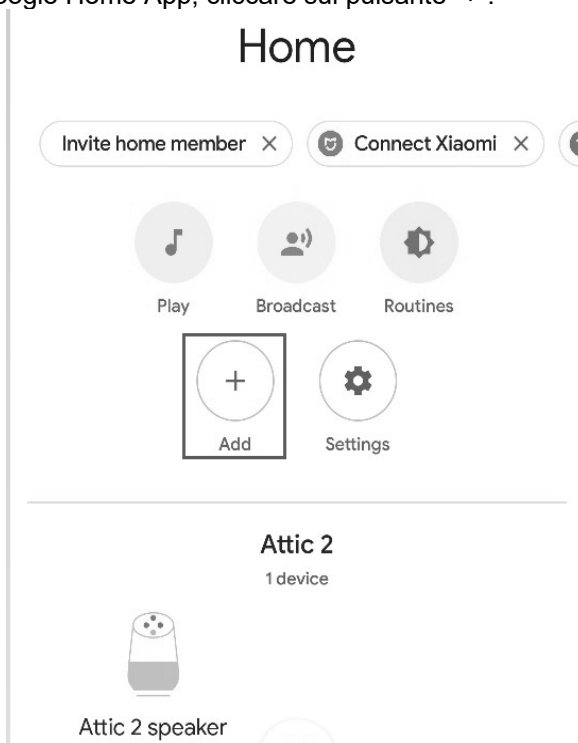

Cliccare “Set up device” (imposta dispositivo).

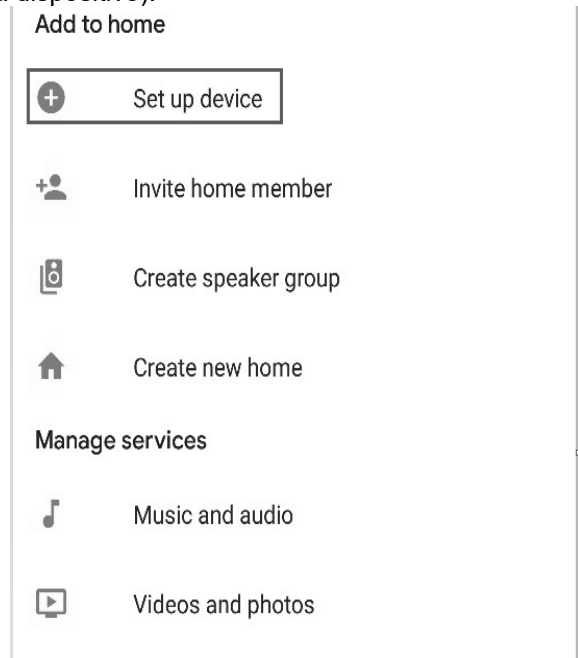

Selezionare Works con Google (funziona con Google).

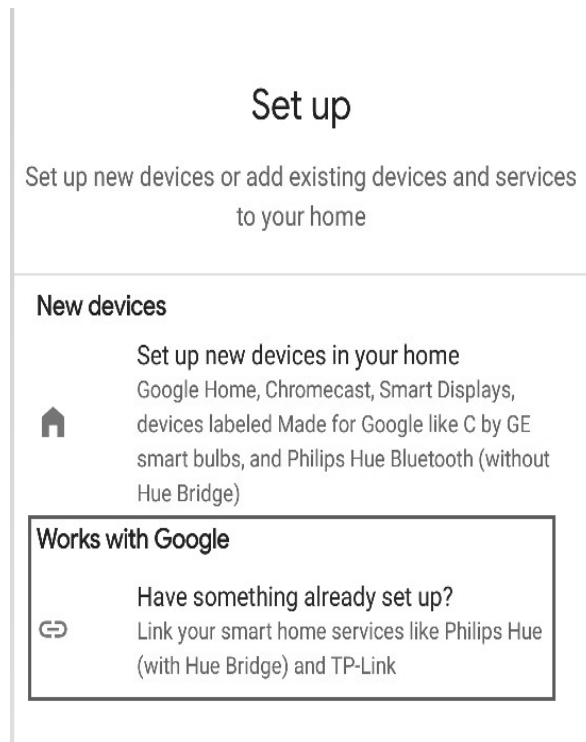

Cercare “Ewpe SmartHome”.

Cercare Ewpe SmartHome sulla lista e selezionarlo, scegliere la nazione dove viene impostato l’account di Ewpe Smart App, inserire l’account e la password e cliccare su “Ewpe SmartHome” per aggiungerla.

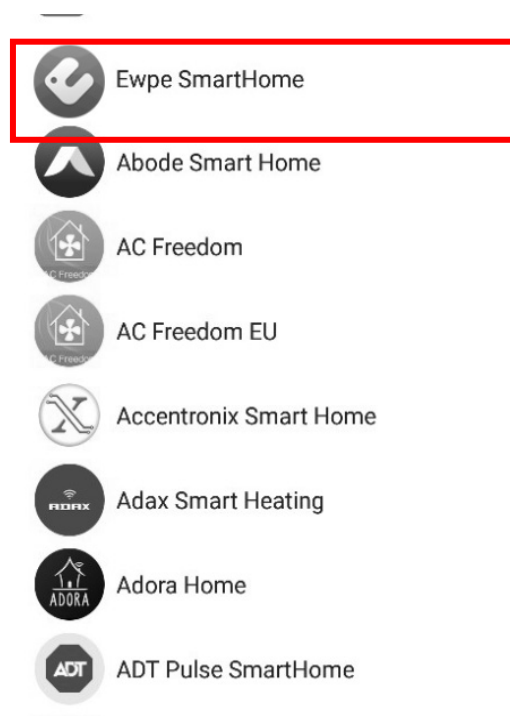

Dopo averla aggiunta, il vostro dispositivo apparirà nell’elenco dei dispositivi.

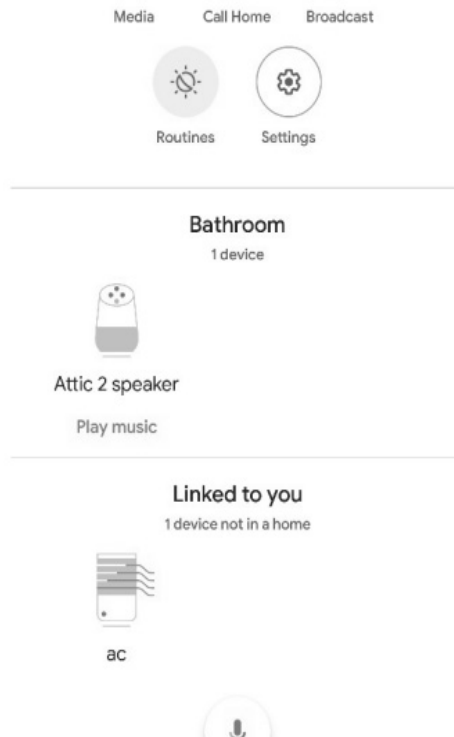

5. Utilizzare Google Home per controllare il vostro dispositivo.

E' ora possibile utilizzare Google Home per controllare il Vostro dispositivo. Facendo un esempio con il condizionatore, le istruzioni vocali saranno:

Ok Google, accendi / spegni il condizionatore

Velocità dell'aria

Ok Google, imposta l'aria condizionata a velocità alta.

Modalità

Ok Google, imposta la modalità raffrescamento sul condizionatore.

Temperatura

Ok Google, imposta la temperatura a 16 ° C.

MANUTENZIONE E CURA

ATTENZIONE!

Prima di procedere a operazioni di pulizia e manutenzione, togliere la spina dalla presa di corrente.

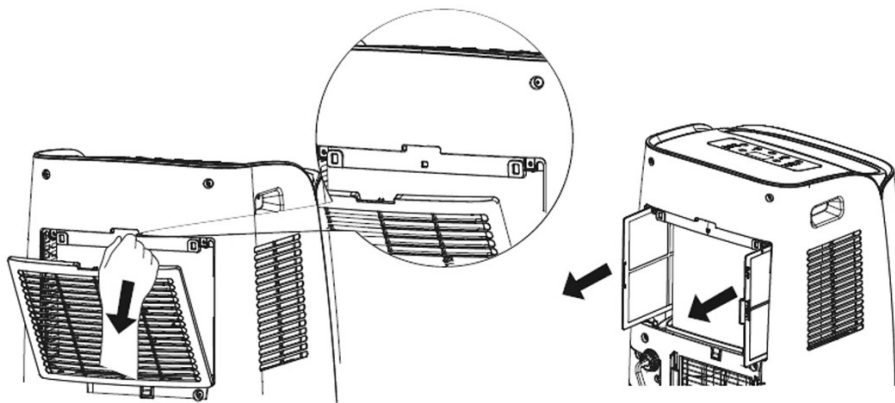

1. Pulizia dei filtri d'aria

Il filtro dell'aria deve essere controllato almeno una volta ogni due settimane di funzionamento. Il funzionamento con filtri sporchi o intasati causa sempre una diminuzione dell'efficienza del climatizzatore e può provocare inconvenienti gravi.

Per rimuovere il filtro, sganciare la griglia posteriore e quindi sfilare il filtro, tirandolo con delicatezza verso il lato.

Usare un aspirapolvere per asportare la polvere. Se ciò non fosse sufficiente, lavare il filtro con acqua tiepida ed eventualmente detergente neutro, sciacquarlo con acqua fredda e lasciarlo asciugare naturalmente prima di rimetterlo al loro posto. Una volta reinserito il filtro, richiudere la griglia e riprendere l'utilizzo del climatizzatore.

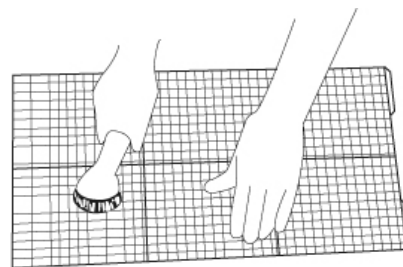

2. Pulizia dell'involucro

Utilizzare un panno umido e soffice per pulire la superficie esterna del climatizzatore.

Non usare acqua troppo calda, solventi, benzina o altri composti chimici aggressivi, polvere di talco e spazzole: potrebbero danneggiare la superficie o il colore dell'involucro.

Per togliere eventuali macchie, usare acqua tiepida con poco detergente neutro.

Non versare acqua sul climatizzatore per pulirlo: questo potrebbe danneggiare i componenti interni o provocare un corto circuito.

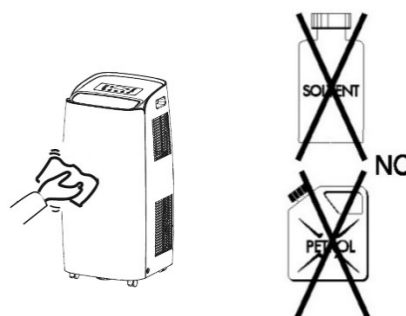

3. Conservazione.

Quando si prevede di non utilizzare il climatizzatore per un lungo periodo, prima di riporlo pulire i filtri.

Mantenere l'apparecchio sempre in posizione verticale. Non appoggiare oggetti pesanti sul piano superiore e possibilmente proteggete il climatizzatore con un foglio di plastica.

4. Trasporto.

Trasportare il climatizzatore possibilmente in posizione verticale.

Qualora ciò non fosse possibile, coricarlo sul fianco destro; quando si arriva a destinazione rimettere subito l'apparecchio in posizione verticale e attendere almeno 4 ore prima di utilizzarlo in raffreddamento.

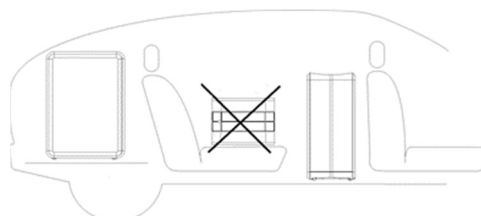

5. Per la massima sicurezza verificare periodicamente lo stato del cavo di alimentazione; qualora fosse danneggiato dall'uso, per la sostituzione, rivolgersi al Centro Assistenza.

CONSIGLI PER IL MASSIMO COMFORT ED IL MINIMO CONSUMO

VERIFICARE che:

- le griglie di mandata e aspirazione dell'unità siano sempre libere;
- i filtri aria siano sempre puliti, un filtro sporco diminuisce il passaggio dell'aria e riduce la resa dell'unità;
- porte e finestre siano chiuse per evitare infiltrazione di aria non condizionata;
- il tubo flessibile sia correttamente posizionato, senza pieghe ne curve troppo strette;
- la temperatura ambiente sia superiore a 18°C per la funzione raffreddamento a 10°C per la funzione Deumidificazione.

REGOLAMENTO (UE) N. 517/2014 - F-GAS

L'unità contiene R290, un gas naturale con potenziale di riscaldamento globale (GWP) = 3 - Kg. 0,30 = 0,0009 Tonn CO₂ equiv. Non disperdere R290 nell'ambiente.



INFORMAZIONE PER IL CORRETTO SMALTIMENTO DEL PRODOTTO ai sensi dell'art. 26 D.Lgs 14/03/14, no. 49 "ATTUAZIONE DELLA DIRETTIVA EUROPEA 2012/19/UE SUI RIFIUTI DA APPARECCHIATURE ELETTRICHE ED ELETTRONICHE"

Alla fine della sua vita utile questo apparecchio non deve essere smaltito insieme ai rifiuti domestici. Richiamiamo l'importante ruolo del consumatore nel contribuire al riutilizzo, al riciclaggio e ad altre forme di recupero di tali rifiuti.

L'apparecchio deve essere consegnato in modo differenziato presso appositi centri di raccolta comunali oppure gratuitamente presso i rivenditori, all'atto dell'acquisto di una nuova apparecchiatura di tipo equivalente.

Per prodotti di dimensione esterna inferiore a 25 cm tale servizio di ritiro gratuito del rifiuto deve essere obbligatoriamente fornito gratuitamente dai rivenditori di grandi dimensioni (superficie di vendita di almeno 400m²) anche nel caso in cui non venga acquistata alcuna apparecchiatura equivalente.

Smaltire separatamente un apparecchio elettrico ed elettronico consente di evitare possibili effetti negativi sull'ambiente e sulla salute umana derivanti da uno smaltimento inadeguato e permette di recuperare e riciclare i materiali di cui è composto, con importanti risparmi di energia e risorse.

Per sottolineare l'obbligo di smaltire separatamente queste apparecchiature, sul prodotto è riportato il simbolo del cassonetto barrato.



improve your life

www.argoclima.com