

# Déshumidificateur WDH-725DG

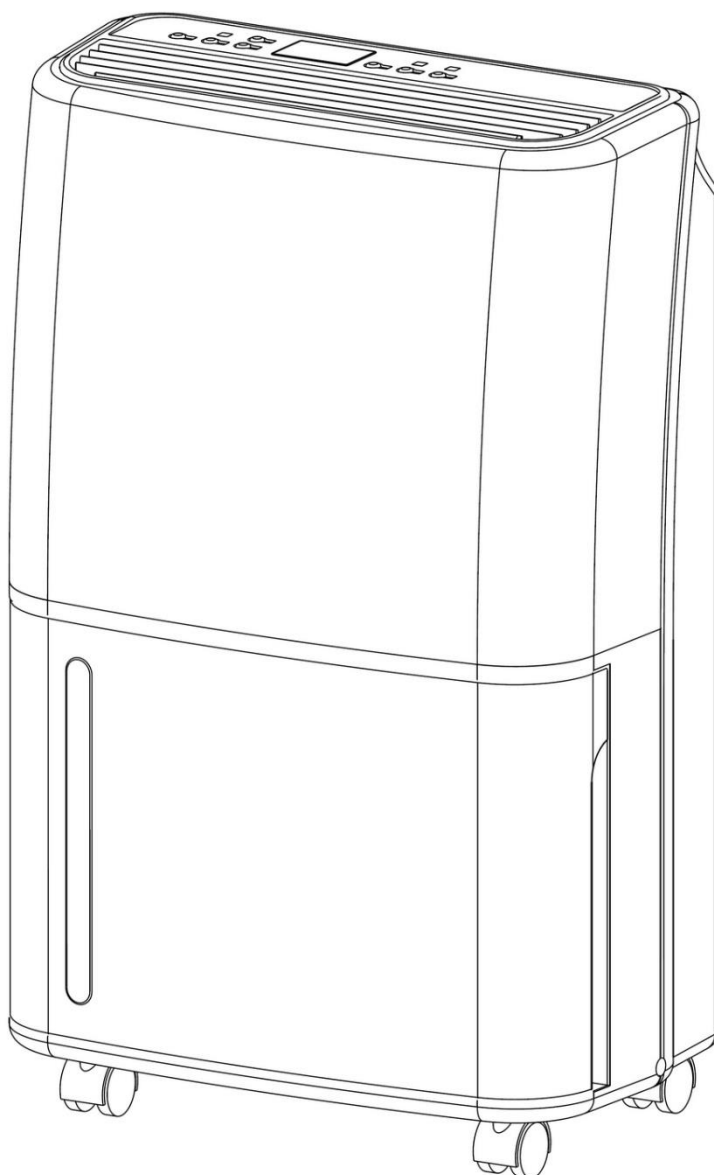

Cher client,

Vous avez choisi un produit de haute qualité. Pour que vous puissiez profiter pleinement de ce produit, voici quelques conseils supplémentaires :

## **Après le transport :**

Comme l'unité utilise du réfrigérant, un transport inadéquat peut parfois se produire malgré les instructions minutieuses figurant sur le carton. C'est pourquoi nous vous demandons de le laisser en position verticale pendant au moins 2 heures.

4 heures avant la première utilisation de l'appareil, afin que le réfrigérant puisse se déposer correctement dans l'appareil.

### **En cas de problème :**

Nous espérons que l'appareil répondra à vos attentes. Si, malgré tout le soin apporté, vous deviez avoir des raisons de vous plaindre, nous vous demandons de nous contacter brièvement, car nous sommes très soucieux de votre satisfaction et souhaitons dissiper tout malentendu.

### **Lors de la première opération :**

Lorsque la tuyauterie interne entre en contact avec l'humidité pour la première fois, il peut s'écouler jusqu'à environ 3 heures avant que le premier liquide ne s'accumule dans le récipient de collecte, en fonction de l'humidité.

### **Temps de démarrage / retard :**

Pour protéger le compresseur, il ne se remet pas en marche immédiatement après l'arrêt de l'appareil ou une interruption de fonctionnement (par exemple, la vidange du réservoir de condensation). Au départ, seul le ventilateur fonctionne pendant une minute. Après cette minute, l'appareil s'éteint complètement pendant deux minutes et passe en mode dit "de protection", dans lequel ni le ventilateur ni le compresseur ne fonctionnent. Une fois les deux minutes de mode de protection écoulées, l'unité reprend son fonctionnement normal et fonctionne avec le ventilateur et le compresseur.

### **Humidité ambiante et performances de déshumidification :**

Si vous souhaitez contrôler l'humidité de la pièce et les performances de déshumidification associées avec votre propre hygromètre (hygromètre), évitez de monter cet hygromètre sur un mur, car cela fausserait le taux d'humidité réel de l'air ambiant. Voir aussi les explications sous Dépannage.

### **Instructions de sécurité importantes :**

- Lors de l'installation, de l'utilisation et du nettoyage de l'appareil, suivez scrupuleusement les instructions d'utilisation et lisez-les très attentivement.
- Surveillez le déshumidificateur lorsque des enfants sont à proximité de l'appareil.
- Attention à l'électricité, ne jamais entrer dans l'appareil ou y introduire des objets.
- Ne posez aucun objet sur le déshumidificateur.
- Ne pas bloquer les ailettes d'évacuation d'air de l'appareil et veiller à ce qu'il y ait suffisamment d'espace autour du ventilateur.
- Veillez à ce que l'alimentation en air de l'appareil soit suffisante, sinon cela peut entraîner une réduction des performances et, dans le pire des cas, une surchauffe et/ou un incendie.
- Veillez à ce que l'humidité ne pénètre pas dans le système électrique de l'appareil.
- N'utilisez que la tension recommandée pour le fonctionnement de l'appareil.
- Assurez-vous que le câble d'alimentation est déplié (délié) avant de le connecter à la prise de courant.
- Assurez-vous que la fiche est proprement et correctement connectée à la prise avant d'utiliser l'appareil.
- En cas de problèmes ou de dommages, contactez toujours immédiatement le fabricant et ne le réparez jamais vous-même.
- Ne vous approchez jamais de la fiche ou de la prise avec les mains mouillées.
- Veuillez ne pas utiliser plusieurs prises de courant pour faire fonctionner le déshumidificateur.
- Ne réparez pas vous-même les câbles défectueux ou endommagés de l'appareil, vous pourriez recevoir un choc électrique grave.
- Veillez à ce que des substances hautement inflammables (par exemple, des gaz/huiles, etc.) ne se trouvent jamais à proximité de l'appareil.
- Si vous n'utilisez pas l'appareil pendant une période prolongée, éteignez-le et débranchez la fiche secteur.
- Cet appareil n'est pas destiné à être utilisé par des personnes (y compris les enfants) dont les capacités physiques, sensorielles ou mentales sont réduites, ou qui manquent d'expérience et/ou de connaissances, à moins qu'elles n'aient reçu une surveillance ou des instructions concernant l'utilisation de l'appareil par une personne responsable de leur sécurité.
- N'apportez aucune modification à l'appareil.
- Le déshumidificateur ne doit pas être utilisé ou stocké dans une pièce où se trouvent d'autres appareils de combustion/chauffage.

Veillez éteindre l'appareil immédiatement et le déconnecter de l'alimentation électrique si quelque chose semble ne pas fonctionner. Dans ce cas, veuillez contacter un spécialiste ou le fabricant et n'essayez pas de réparer l'appareil vous-même.

**Exemples :** Le ventilateur ne tourne pas pendant le fonctionnement, le fusible a sauté ou le compresseur émet un fort bruit.

### **Informations importantes sur le fonctionnement et la sécurité concernant le réfrigérant R290 de cette unité :**

- Lisez attentivement ces instructions et suivez-les strictement.
- L'unité fonctionne avec le réfrigérant R290. Ce réfrigérant est hautement inflammable et explosif si les consignes de sécurité ne sont pas respectées.
- L'appareil ne doit pas être stocké ou utilisé dans une pièce où se trouvent des appareils de combustion/chauffage ou un feu ouvert.
- Veuillez noter que le réfrigérant est inodore et qu'une fuite ne peut être détectée immédiatement par une odeur.
- Veillez à ce que la sortie de l'air évacué soit toujours assurée et ne soit pas obstruée par d'autres objets.
- Veillez à respecter une distance minimale de 50 cm par rapport aux flammes nues et aux éléments chauffants.
- Le montage, le fonctionnement ainsi que le stockage de l'appareil doivent avoir lieu dans une pièce d'une taille minimale de 8 m<sup>2</sup>.
- Lors du nettoyage, procédez strictement selon les instructions du fabricant et n'utilisez pas de sources de chaleur supplémentaires qui pourraient accélérer le processus de dégivrage de l'appareil.

**Cet appareil comporte des pièces qui ne doivent pas être remplacées ou réparées.**

**Le réfrigérant ne peut pas être renouvelé ou remplacé.**

**N'effectuez pas de réparations ou de modifications indépendantes sur votre appareil.**

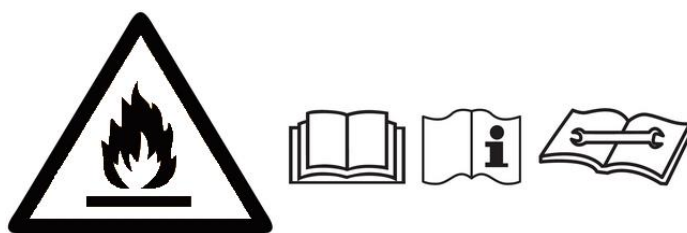

**Description des parties du dispositif :**

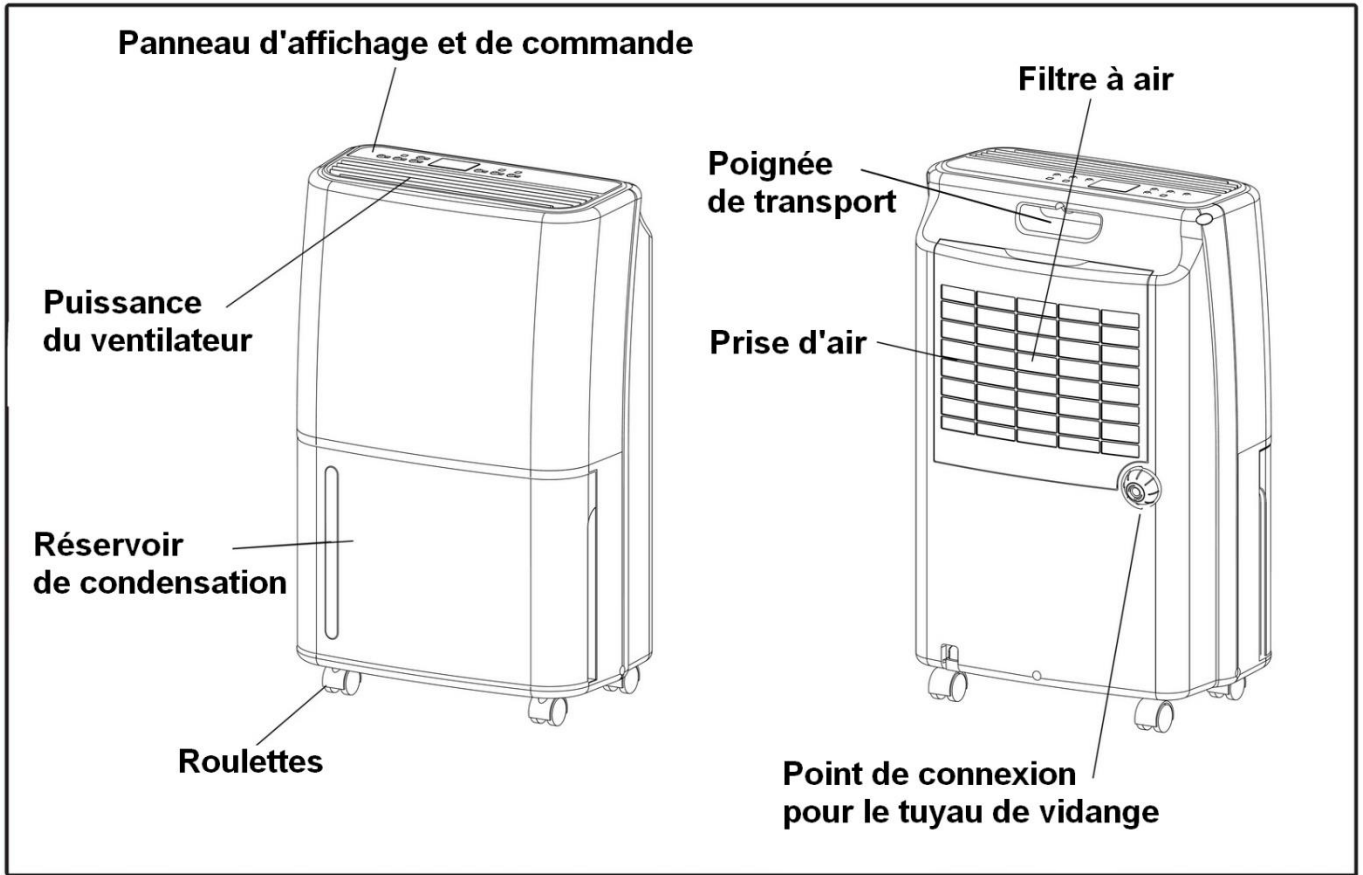

**Description fonctionnelle :**

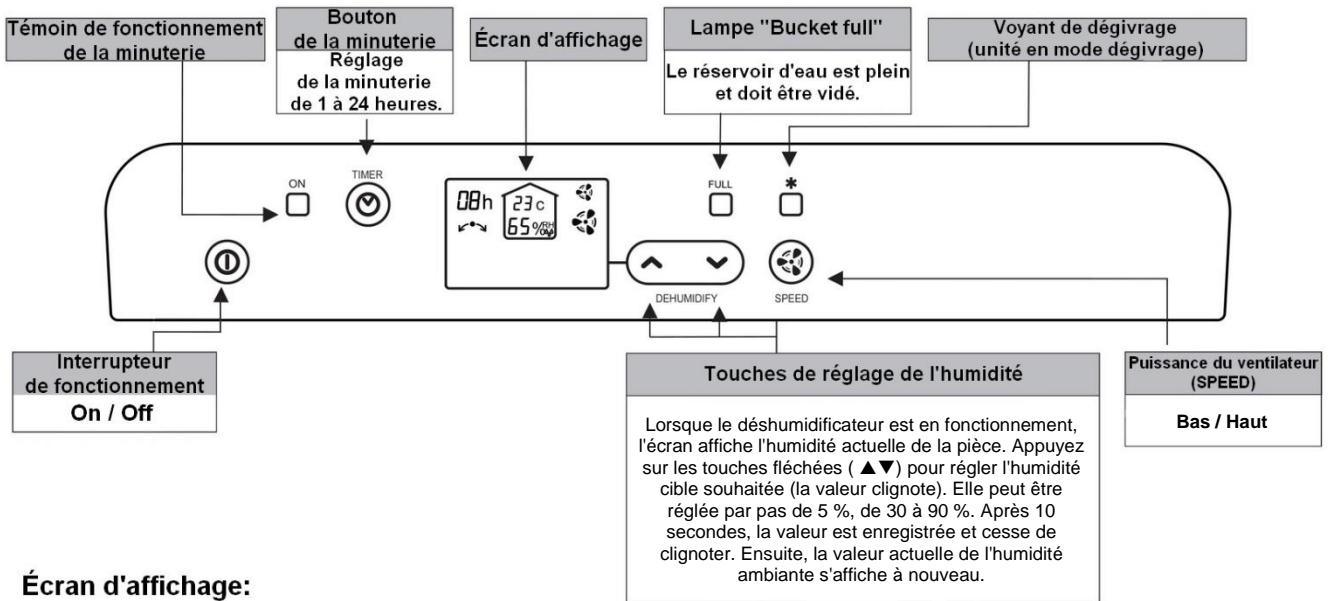

**Écran d'affichage:**

**08h** : Affichage de la minuterie

**23 c**

: Température ambiante actuelle

**65%** : Humidité ambiante actuelle

: Vitesse du ventilateur faible

: Puissance du ventilateur élevée

## Mode d'emploi :

### 1. Mise en service

1.1 Insérez correctement la fiche d'alimentation dans la prise de courant.

1.2 Vérifiez que le réservoir de condensation est correctement installé dans le déshumidificateur. (Lors de la première utilisation du déshumidificateur, il est possible que le voyant "réservoir de condensation plein" soit allumé. Il suffit de retirer brièvement le réservoir de condensation, puis de le remettre en place et vous êtes prêt à partir).

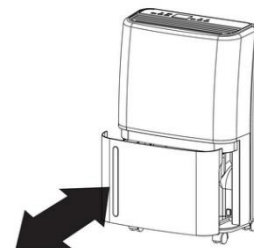

1.3 Mettez l'appareil en marche à l'aide de l'interrupteur de fonctionnement (On/Off). Appuyez maintenant sur les boutons de réglage de l'humidité (boutons fléchés) et réglez votre humidité cible comme vous le souhaitez. Si votre humidité cible est supérieure à l'humidité actuelle de la pièce, seul le ventilateur fonctionne pendant 3 minutes, puis l'appareil s'éteint jusqu'à ce que l'humidité de la pièce dépasse votre valeur cible. L'unité se met alors en marche normalement pour la déshumidification. La valeur cible de 30% d'humidité correspond en fait à un fonctionnement continu.

1.4 Utilisez le bouton "SPEED" pour choisir entre une vitesse de ventilation / circulation d'air faible et élevée. Ensuite, réglez les pales mobiles de la sortie du ventilateur dans la direction souhaitée.

1.5 Si vous souhaitez activer/utiliser la fonction de minuterie (fonction permettant de déterminer le temps restant ou fonction permettant de spécifier une heure de départ), appuyez sur la touche TIMER.

Détermination de la durée de fonctionnement restante : appuyez sur la touche TIMER pendant le fonctionnement pour sélectionner la durée de fonctionnement restante souhaitée du déshumidificateur. (Une valeur comprise entre 1 et 24 heures peut être sélectionnée). Une fois la durée de fonctionnement sélectionnée écoulee, l'appareil s'éteint automatiquement.

Détermination de l'heure de démarrage : lorsque le déshumidificateur est à l'arrêt, appuyez sur la touche TIMER pour sélectionner l'heure de démarrage souhaitée. (Une valeur comprise entre 1 et 24 heures peut être sélectionnée). Une fois le temps sélectionné écoulé, l'appareil s'allume automatiquement (avec les derniers réglages utilisés).

### 2. Vidage du réservoir de collecte / Lorsque le voyant "Seau plein" est allumé

Lorsque le réservoir de condensation est plein, le voyant lumineux s'allume et le déshumidificateur arrête alors automatiquement son opération de déshumidification. Retirez le réservoir de condensation et videz-le. Après avoir replacé le réservoir de condensation dans l'appareil, le processus de déshumidification redémarre automatiquement.



### 3. Raccordement d'un tuyau pour l'évacuation continue des condensats.

3.1. Vous aurez besoin d'un tuyau en plastique de ½ pouce (diamètre 13 mm).

3.2. Desserrez le bouchon à vis sur le côté arrière droit du déshumidificateur et soulevez-le bien (Voir Fig. 1).

3.3. Ensuite, retirez le bouchon en caoutchouc noir au niveau du point de drainage du tuyau de condensation et soulevez également le bouchon en caoutchouc noir (Voir Fig. 2).

3.4. Raccordez maintenant le tuyau en plastique au robinet de raccordement en le poussant fermement sur le robinet.

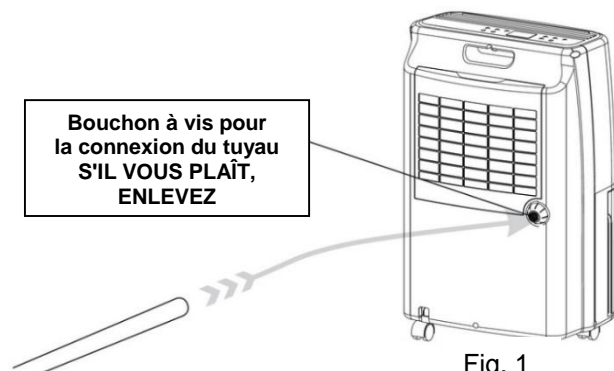

Fig. 1

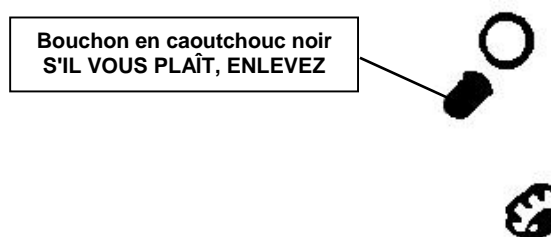
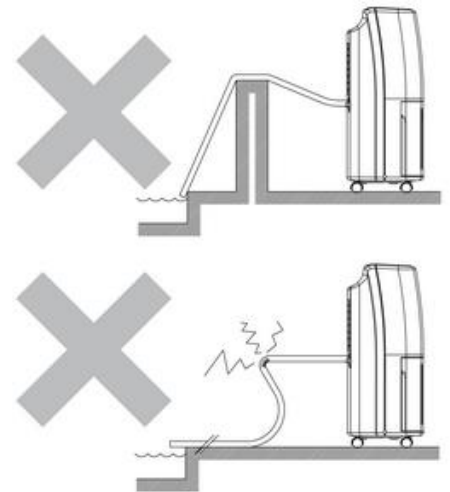
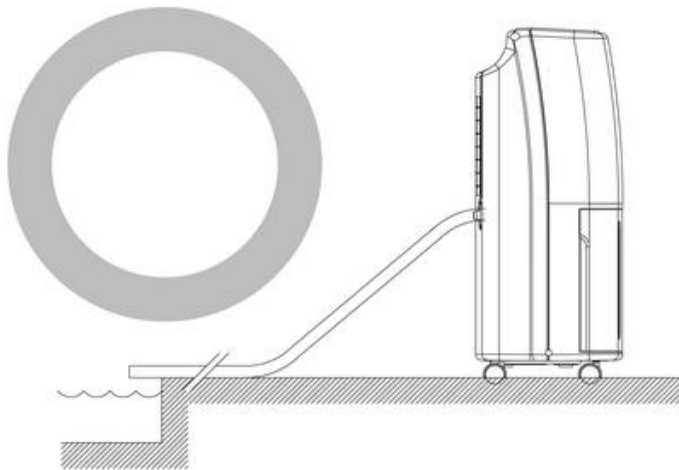

Fig. 2

3.5. Evacuation correcte de l'eau de condensation avec un raccord de tuyau ! Veillez à ce que le tuyau ait toujours une légère pente vers le bas (voir les schémas suivants).



#### 4. Autres instructions d'utilisation

- 4.1. Ne débranchez pas la fiche secteur en tirant sur le câble d'alimentation.
- 4.2. N'utilisez pas de spray pour insectes, de spray pour huile, de spray pour peinture, etc. à proximité du déshumidificateur. Cela pourrait endommager l'appareil ou même provoquer un incendie.
- 4.3. Ne pas placer l'appareil sur des surfaces inclinées ou inégales.
- 4.4. Veuillez toujours respecter une distance d'environ 20 cm par rapport au mur pour éviter une éventuelle surchauffe de l'appareil. En outre, veuillez à respecter une distance d'environ 50 cm vers le haut lors du séchage du linge.
- 4.5. Pour un fonctionnement efficace et économique de la déshumidification, veuillez fermer toutes les portes et fenêtres de la pièce où se trouve le déshumidificateur.
- 4.6. Veuillez garder l'appareil à l'écart des sources de chaleur.
- 4.7. Tenez toujours l'appareil dans sa position correcte et verticale. et le transport.

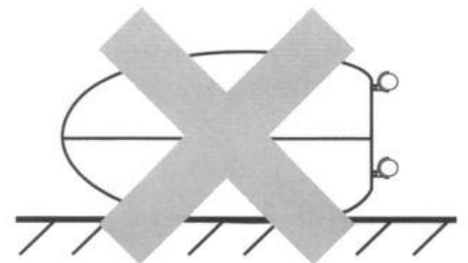
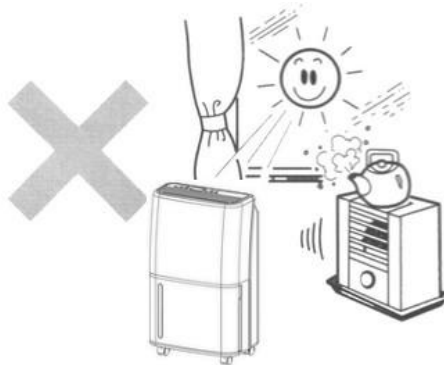
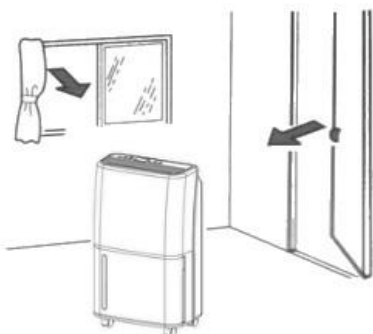
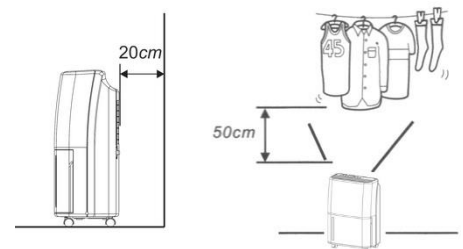
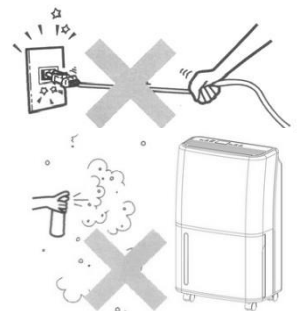

#### 5. Nettoyage

##### 5.1 Nettoyage du boîtier

- Veuillez débrancher le déshumidificateur du secteur avant de le nettoyer.
- N'utilisez que des détergents doux pour nettoyer votre déshumidificateur.
- N'arrosez JAMAIS votre déshumidificateur (par exemple avec de l'eau ou autre).

## 5.2 Nettoyage du filtre à air

Le filtre à air filtre les peluches, les cheveux et les grosses poussières. Le filtre à air est recouvert d'une glaçure antibactérienne pour empêcher la prolifération des bactéries. En outre, le filtre à air permet de réduire le dépôt de poussière sur les ailettes de refroidissement et garantit ainsi un meilleur rendement.

- Nettoyez toujours le filtre lorsqu'on peut supposer que l'admission d'air est réduite par le filtre à air sale.
- Saisissez la partie supérieure du filtre à air et tirez-la vers vous pour retirer le filtre à air de son support (Voir Fig. 1).
- Il est préférable de nettoyer soigneusement le filtre à air sous l'eau tiède ou avec un aspirateur faiblement réglé (puissance d'aspiration) (Voir Fig. 2).
- Remettez le filtre à air nettoyé dans son support - FAIT.

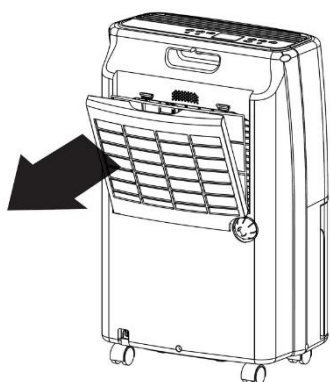

Fig. 1

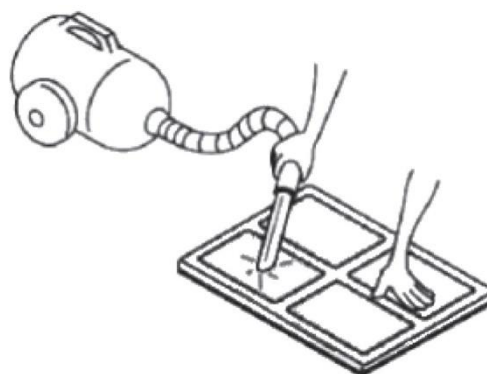

Fig. 2

### Données techniques :

<b>Nom du modèle :</b>	WDH-725DG
<b>Tension :</b>	220 ~ 240V / 50Hz
<b>Max. Consommation électrique :</b>	420 W (1,9 A)
<b>Compresseur :</b>	Compresseur rotatif
<b>Capacité de déshumidification (optimale) :</b>	25 ltr./jour (35°C / 90% h.r.)
<b>Capacité de déshumidification (standard) :</b>	20 ltr./jour (30°C / 80% h.r.)
<b>Réservoir de condensation :</b>	Environ 3 litres
<b>Réfrigérant :</b>	R290 (86 g)
<b>Classe de protection :</b>	IPX0
<b>Dimension (H/W/D) :</b>	590 x 360 x 240 mm
<b>Poids :</b>	12.9 kg
<b>Gamme d'utilisation :</b>	5°C ~ 32°C

Pour les données techniques, les déviations sont réservées !

## Dépannage :

### L'appareil ne déshumidifie pas assez / Trop peu d'eau s'accumule dans le réservoir de condensation

N'oubliez pas que l'objectif premier n'est pas de récupérer le plus d'eau de condensation possible, mais de sécher et/ou de maintenir sec l'air ambiant ou les plafonds, les murs et l'inventaire !

En outre, n'oubliez pas que le déshumidificateur ne peut éliminer l'humidité que de l'air et seulement indirectement des matériaux. En fonction de l'état des plafonds, des murs et des installations, il peut s'écouler plusieurs semaines avant que l'humidité stockée ne soit libérée dans l'air. C'est pourquoi nous vous recommandons également, si vous utilisez votre propre humidimètre (hygromètre), de le placer aussi librement que possible et un peu à l'écart des murs et des plafonds, car sinon la valeur d'humidité de l'air ambiant déterminée est faussée !

Comme pour tous les déshumidificateurs, la performance de déshumidification est influencée de manière décisive par les facteurs suivants :

A) le taux d'humidité de l'air de la pièce et B) la chaleur/température de la pièce.

Par conséquent, par souci de sécurité, voici un extrait du tableau de déshumidification de DAUERBETRIEB :

<b>35 degrés</b> et <u>80% h.r.</u> = environ 22 litres	et à <u>90% d'h r.</u> = environ 25 litres	et à <u>60% d'h r.</u> = environ 13 litres
<b>30 degrés</b> et <u>80% h.r.</u> = environ 20 litres	et à <u>90% d'h r.</u> = environ 22 litres	et à <u>60% d'h r.</u> = environ 11 litres
<b>20 degrés</b> et <u>80% h.r.</u> = environ 11 litres	et à <u>90% d'h r.</u> = environ 14 litres	et à <u>60% d'h r.</u> = environ 7 litres
<b>15 degrés</b> et <u>80% h.r.</u> = environ 9 litres	et à <u>90% d'h r.</u> = environ 11 litres	et à <u>60% d'h r.</u> = environ 5 litres
<b>10 degrés</b> et <u>80% h.r.</u> = environ 6 litres	et à <u>90% d'h r.</u> = environ 8 litres	et à <u>60% d'h r.</u> = environ 4 litres
<b>5 degrés</b> et <u>80% h.r.</u> = environ 5 litres	et à <u>90% d'h r.</u> = environ 6 litres	et à <u>60% d'h r.</u> = environ 2 litres

Toutes les données sont approximatives par jour (tolérance de fluctuation) avec une mesure directement à l'entrée de l'appareil et bien sûr ces valeurs ne sont valables qu'avec une température et un taux d'humidité constants.

### L'appareil cliquette ou fait des bruits de fonctionnement

Les bruits de fonctionnement sont généralement causés par le filtre à air. Nous vous demandons de retirer le filtre à air et de vérifier si les bruits de fonctionnement sont toujours présents dans la même mesure.

Une position défavorable du déshumidificateur est souvent à l'origine de bruits de fonctionnement plus importants. Essayez de changer un peu de position, car les bruits de fonctionnement disparaîtront alors en grande partie. Un fonctionnement optimal et particulièrement silencieux peut être obtenu si le déshumidificateur est placé sur un morceau de moquette, un paillason ou similaire pendant son fonctionnement (Les sols en pierre, les carrelages, les stratifiés ou les parquets, par contre, augmentent le bruit de fonctionnement du déshumidificateur).

### Le dispositif fuit ou de l'eau s'échappe.

Dans ce contexte, nous souhaitons vous fournir les informations suivantes :

Une "fuite" sur votre déshumidificateur est en fait impossible, à moins que le cadre principal ne soit cassé et bien sûr, une telle chose peut être exclue sans force.

Si l'eau s'échappe toujours, le condensat provient probablement de la "vidange d'urgence", qui se trouve au-dessus du flotteur, sur le côté droit (renforcement carré). La raison en est que la vidange normale est empêchée. Cela peut avoir les causes suivantes :

1. La cause la plus fréquente est un léger encrassement du bac de récupération ou de l'évacuation (par exemple, en raison d'insectes morts, de saletés ou autres), ce qui empêche l'évacuation normale des condensats. Dans ce cas, vérifiez une fois la vidange ou secouez une fois brièvement l'appareil en position inversée. Veillez ensuite à attendre au moins 4 heures avant de rallumer l'appareil.
2. L'appareil ne dispose pas d'un support droit.
3. Il se peut que seul un gros morceau de glace se soit détaché des ailettes de refroidissement de votre déshumidificateur et que cela entraîne un blocage de courte durée. Nous vous recommandons donc de déconnecter complètement l'appareil de l'alimentation électrique pendant une journée, après quoi l'appareil ne devrait plus "fuir".



## **Autre :**

### **Déclaration de garantie :**

Nonobstant les droits de garantie légaux, le fabricant accorde une garantie conforme à la législation de votre pays, mais d'au moins 1 an (en Allemagne, 2 ans pour les particuliers). Le début de la garantie est la date de vente de l'appareil à l'utilisateur final.

La garantie ne couvre que les défauts qui sont dus à des défauts de matériel ou de fabrication sont.

Les réparations sous garantie ne peuvent être effectuées que par un centre de service agréé. A

Pour faire votre demande de garantie, veuillez joindre l'original du ticket de caisse (avec la date de vente).

Sont exclus de la garantie :

- Usure normale
- Une utilisation inappropriée, telle qu'une surcharge de l'appareil ou des accessoires non approuvés.
- Dommages dus à des influences extérieures, à l'usage de la force ou à des objets étrangers.
- Dommages causés par le non-respect du mode d'emploi, par exemple le raccordement à une tension de réseau erronée ou le non-respect des instructions de montage.
- Équipements entièrement ou partiellement démantelés

### **Conformité :**

Le déshumidificateur a été testé et fabriqué lui-même et/ou ses pièces selon les normes (de sécurité) suivantes :

**Testé par TÜV Rheinland "GS", et bien sûr avec la conformité CE et la conformité CEM.**

Sécurité testée conformément à :  
EN 60335-2-40:2003+A11+A12+A1+A2+A13  
EN 60335-1:2012+A11+A13+A1+A14+A2  
EN 62233:2008  
AfPS GS 2019:01 PAK  
EK1 527-12 Rev. 2

CE (LVD) Conformité testée selon :  
EN 60335-2-40 : 2003+A11+A12+A1+A2+A13  
EN 60335-1:2012+A11+A13+A1+A14+A2  
EN 62233:2008

Conformité CEM testée selon :  
EN 55014-1:2017  
EN 55014-2:2015  
EN 61000-3-2:2014  
EN 61000-3-3:2013

### **Elimination correcte de ce produit :**



Au sein de l'UE, ce symbole indique que ce produit ne doit pas être éliminé avec les autres déchets ménagers. Les équipements usagés contiennent des matériaux recyclables précieux qui doivent être recyclés. En outre, l'élimination incontrôlée des déchets ne doit pas nuire à l'environnement ou à la santé humaine. Par conséquent, veuillez vous débarrasser des anciens appareils par le biais de systèmes de collecte appropriés ou envoyez l'appareil à éliminer à l'endroit où vous l'avez acheté. Ils recycleront ensuite l'appareil.

Nous vous souhaitons beaucoup de plaisir avec cet appareil

***Conservez ce mode d'emploi dans un endroit sûr***

